

## **Monteringsanvisning**

# **Thermo Call TC3**



# Thermo Call TC3

1

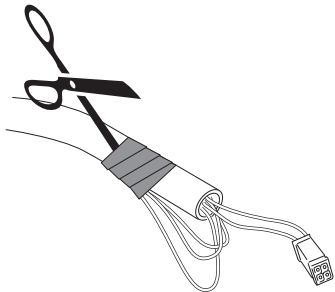

2

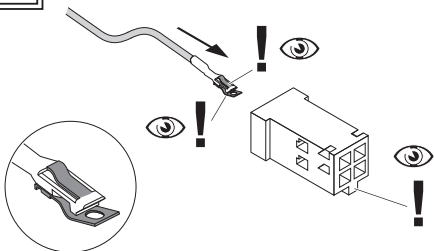

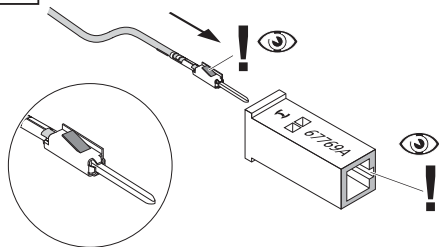

3

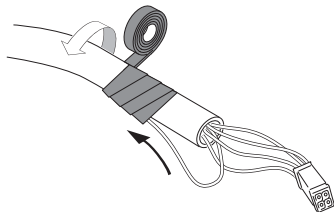

4



# Thermo Call TC3

	I	II	III	III
	vi	sw	rt	br
	ge	—	rt	br

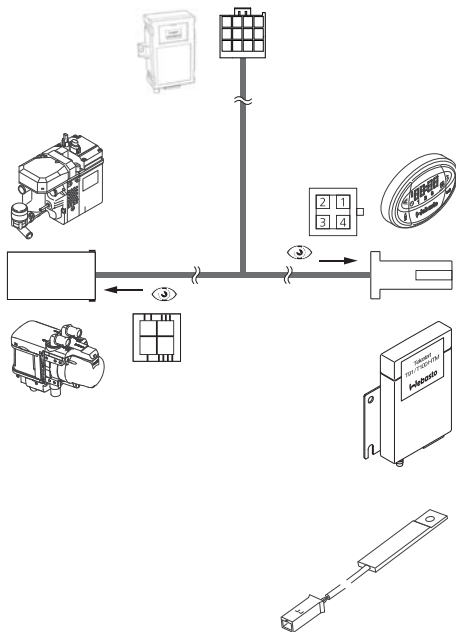

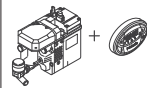
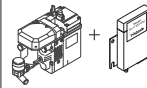
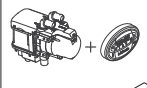
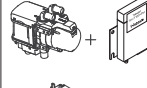
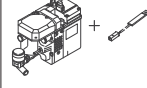
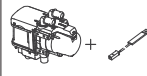
1	2	3	4	
—	gr	rt	br	 
ge	—	rt	br	   



Felaktig installation eller reparation av Webasto uppvärmnings- och kylsystem kan orsaka brand eller läckage av giftig koloxid som ger allvarliga eller livshotande skador.

Vid montering och reparation av Webasto värme- och kylsystem krävs Webastoutbildning, teknisk dokumentation, specialverktyg och specialutrustning.

Endast originaldelar från Webasto får användas. Se även tillbehörskatalogen Luft- och vattenvärmeaggregat från Webasto.

Försök ALDRIG montera eller reparera Webasto värme- eller kylsystem utan avslutad Webastoutbildning (eftersom nödvändiga tekniska kunskaper då saknas) eller om teknisk dokumentation, verktyg eller utrustning som är nödvändig för en korrekt montering och reparation saknas.

Följ ALLTID Webasto installations- och reparationsinstruktioner noggrant och observera alla VARNINGAR.

Webasto ansvarar inte för problem eller skador som uppstått till följd av att systemet installerats av utbildad personal.

# Thermo Call TC3

## S Innehåll

<b>Monteringsanvisning</b> .....	<b>8</b>
Allmänt .....	8
Certifiering .....	8
Leveransomfattning .....	8
Kabelstam GSM-modul .....	9
Teckenförklaring .....	9
SIM-kort .....	9
<b>Montering</b> .....	<b>11</b>
Montering GSM-enhet .....	11
Montering GSM-antenn .....	11
Montering indikeringsströmställare .....	11
<b>Anslutning</b> .....	<b>12</b>
Elektriska anslutningar GSM-modul .....	12
Anslutning av en larmanläggning (tillval) som är inbyggt i fordonet .....	13
Anslutning av en extern temperatursensor (tillval) .....	13
Anslutning till värmaren .....	14
Thermo Top Evo eller Thermo Top E/C .....	14
Thermo Top Evo eller Thermo Top E/C med timer .....	14
Thermo Top Evo eller Thermo Top E/C med Telestart T91/T100 HTM .....	14
Anslutning sommar-/vinterledning (endast för Thermo Top E/C) .....	15
Avsluta anslutning och första idrifttagning .....	15
<b>Tekniska data</b> .....	<b>16</b>
<b>Ritning monteringsplats GSM-modul i fordon</b> .....	<b>17</b>

# Thermo Call TC3

## Monteringsanvisning

### Allmänt

Med Thermo Call TC3 kan inbyggda Webasto värmare i serien Thermo Top E/C och Thermo Top Evo startas med en mobil eller fast telefon. Mer information om detta finner du i bruksanvisningen. Funktionen kan i kombination med OE-värmare inte garanteras.

Var god lämna denna monteringsanvisning tillsammans med bruksanvisningen till kunden.

### Certifiering

CE-märkningen samt e-märkningen finns på dekalen på modulen.

### Leveransomfattning

- 1 GSM-modul Thermo Call TC3
- 2 Kabelstam GSM-modul
- 3 GSM-antenn
- 4 Indikeringsströmställare inkl. LED
- 5 Plåtskruvar

dessutom (ej avbildat)

- extra ledning för utgång 2
- monteringsanvisning
- bruksanvisning

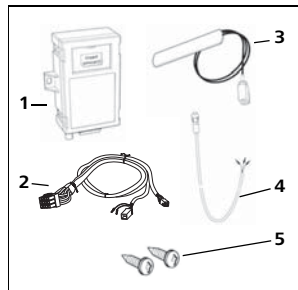

## Kabelstam GSM-modul

Medföljande kabelstam GSM-modul måste anpassas till befintlig installation (val av värmare). Detta sker genom att avisolera ihopbundna ledningar på de båda kontakterna i riktning värmare och manöverelement. Därefter ansluts de ledningar som behövs enligt bilderna på pärmen. De ledningsändar som inte behövs isoleras och tejpas in i kabelstammen.

## Teckenförklaring

Till bilderna på pärmen.

br	brun
ge	gul
gr	grå
rt	röd
sw	svart
vi	violett
---	används inte

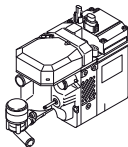

Thermo Top E  
Thermo Top C

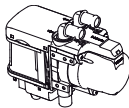

Thermo Top Evo

## SIM-kort

Apparaten kräver ett SIM-kort, som inte är del av leveransen.

Det går att använda såväl 1,8 V eller 3 V SIM-kort från en nätoperatör som stöder standarden GSM 900/1800.

Observera alltid eventuella hänvisningar från respektive nätoperatör för användning av SIM-kortet. Var medveten om att vi inte kan ge garanti för det SIM-kort som används. I enskilda fall måste dess funktion kontrolleras separat.

Innan du sätter i SIM-kortet måste PIN-koden ändras till 1234 med en mobiltelefon. Anvisningar om detta finner du i bruksanvisningen till mobiltelefonen.

Var även medveten om att all data, som eventuellt befinner sig på kortet, raderas när GSM-enheten tas i drift.

SIM-kortet sätts i under skjutlocket på GSM-enhetens ovansida, med den avfasade sidan mitt emot gångjärndet och med chipsidan nedåt.

## ***Thermo Call TC3***

SIM-kortet får endast sättas eller tas ut i strömlöst tillstånd.

Räckvidden beror på vilken nätoperatör du har. Kostnader kan uppstå vid användning av ett SIM-kort. Du kan inhämta information hos din nätoperatör om roamingavgifter i utlandet och i områden nära landsgränser (pga. nätöverlagring). Vi tar inget ansvar för eventuella kostnader som kan uppstå.



## Montering

### Montering GSM-enhet

Montering av GSM-enheten måste göras i fordonets kupé.

- Fastlägg monteringsplats i fordonets kupé (lämpligt är under instrumentbrädan, vid komplettering av befintlig utrustning är det lämpligt att montera den i närheten av timern eller radiomottagaren)
- Fäst GSM-enheten med plåtskruvar (se till att det finns tillräckligt utrymme för anslutning av kabelstammen och antennen)
- Ge akt på fordonsdetaljer som befinner sig bakom monteringsplatsen när du använder plåtskruvar.

### OBS

Vänligen notera var GSM-modulen är monterad på sista sidan av denna bruksanvisning, exempelvis- för eventuellt byte av SIM-kortet!

### Montering GSM-antenn

Antennen ska monteras på vindrutan eller bakrutan. Den får inte monteras i tonade områden eller under rutuppvärmningens värmeledare resp. ledare från en vindruteantenn.

- Rengör rutan grundligt med en rengöringsduk.
- Dra av skyddsfolien från antennen och klistra fast den (det måste finnas ett minimi avstånd på 30 mm till metalldelar)
- Dra antennkabeln till GSM-modulen (den får inte kortas av eller vikas) och anslut kabeln



### Montering indikeringsströmställare

Det medföljer en indikeringsströmställare som ska monteras.

- Detta sker genom att borra ett hål  $\varnothing 8$  mm i en blindkontakt eller på annat ställe som är lämpligt och lätt åtkomligt för föraren (ev. måste monteringsplatsen avtalas med fordonets ägare).
- Sätt i indikeringsströmställaren i borrhålet  $\varnothing 8$  mm
- För indikeringsströmställarens kabelstam till den 12-poliga kontakten på modulen och anslut kabelstammen (ledningarna blå till stift 9, grön till stift 10 och röd till stift 11)

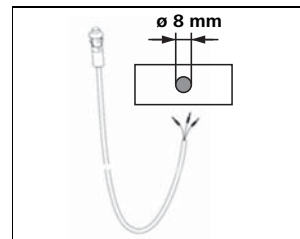

# Thermo Call TC3

## Anslutning

### Elektriska anslutningar GSM-modul

Stift	Funktion	Anmärkning
1	12 - 24 V (+30)	
2	Jord = 0	
3	Utgång parkeringsvärmare	endast för Thermo Top E/C
4	extra analog utgång, 12-24V plus *	för en andra inbyggd analogt styrd värmare
5	Jord utgång för sommarfunktion (bara ventilering)	endast för Thermo Top E/C
6	W-bus-kommunikation med parkeringsvärme eller timer/telestart	endast för Thermo Top Evo
7	ej belagd (alternativ ingång 1 för larmanläggning)	+12 V
8	Ingång 2 (för timer/telestart)	endast för Thermo Top E/C
9	Jord för indikeringsströmställare (blå ledning)	
10	På/Av för indikeringsströmställare (grön ledning)	
11	Utgång för LED i indikeringsströmställare (röd ledning)	
12	används inte	

\*: Anslutning kan avvika allt efter inbyggd 2:a värmare. Se monteringsanvisning till värmaren för information om anslutning.

## Anslutning av en larmanläggning (tillval) som är inbyggd i fordonet

Det finns möjlighet att ansluta en i fordonet befintlig larmanläggning. Om larmet utlöses underrättas föraren med ett SMS. Stick in ledningen i stift 7 på den 12-poliga kontakten och förbind med utgången på larmanläggningen (måste vara en +12V-signal).

För att definiera med vilket SMS-innehåll du ska informera TC3, skickar du följande SMS-kommando till TC3 efter första ibruktagningen:

**1234IBANK:"inmatningskommand o".** Inmatningskommandot kan t.ex. vara "larm". Larmet kan skickas till maximalt 5 nummer. För att fastlägga vilka dessa nummer ska vara, skickar du följande SMS-kommando till TC3:

**1234NBANK:XXX:YYY:ZZZ:VVV:W WW**  
XXX:YYY:ZZZ:VVV:WWW =  
telefonnummer, som användaren ska mata in, t.ex.:  
+466641234567:+4669912345678:  
osv.

## Anslutning av en extern temperatursensor (tillval)

Denna krävs för temperaturmätning utanför Thermo Call TC3 (t.ex. för transportutrymmen) samt för användning av funktionen temperaturlarm.

Nödvändigt material

- Temperatursensor W-Bus 9023181A (ej nödvändigt i kombination med Telestart T100 HTM)
- Y-adapter 9001505A (behövs bara såvida en timer 1533 är ansluten efter Thermo Call TC3)
- Om du behöver förlängningar, se Webasto tillbehörskatalog

Anslutning enligt skissen nedan och bilderna på pärmens insidor.

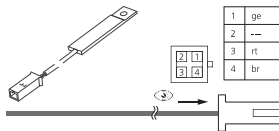

För att kunna använda temperaturlarmet måste du skicka de nummer som larmet ska skickas till Thermo Call TC3. För att fastlägga dessa nummer skickar du följande SMS-kommando till din Thermo Call TC3:

**1234NBANK:XXX:YYY:ZZZ:VVV:W WW**

XXX:YYY:ZZZ:VVV:WWW =  
telefonnummer, som användaren ska mata in, t.ex.:  
+466641234567:+4669912345678:  
osv.

För ytterligare information, se bruksanvisningen.

# Thermo Call TC3

## Anslutning till värmaren

### Thermo Top Evo eller Thermo Top E/C

Anslutning kabelstam GSM-modul: se Avsnitt "Kabelstam GSM-modul" på Sida 9 och bilderna på pärmens insidor.

- Anslut 4-polig kontakt på värmarens kabelstam till 4-polig kontakt på GSM-modulens kabelstam

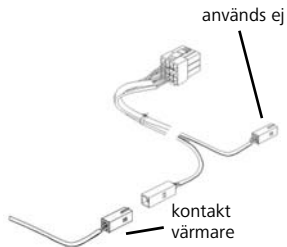

### Thermo Top Evo eller Thermo Top E/C med timer

Anslutning kabelstam GSM-modul: se Avsnitt "Kabelstam GSM-modul" på Sida 9 och bilderna på pärmens insidor.

- Anslut 4-polig kontakt värmare till 4-polig kabelstam GSM-modul
- Anslut 4-polig kontakt GSM-modul till timern

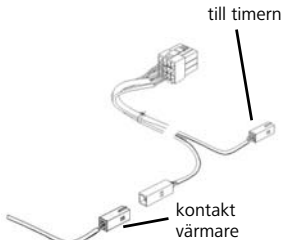

### Thermo Top Evo eller Thermo Top E/C med Telestart T91/T100 HTM

Anslutning kabelstam GSM-modul: se Avsnitt "Kabelstam GSM-modul" på Sida 9 och bilderna på pärmens insidor.

- Anslut 4-polig kontakt värmare till 4-polig kabelstam GSM-modul
- Anslut 4-polig kontakt GSM-modul till Y-adapter för Telestart

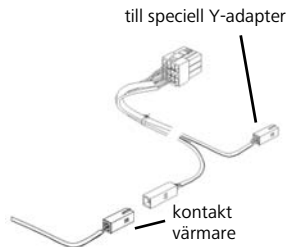

## Anslutning sommar-/vinterledning (endast för Thermo Top E/C)

- Sommar-/vinterledningen ingår inte i leveransen utan måste beställas separat
- Anslut violett ledning till violett ledning på värmarens kabelstam med en skarvförbindning.
- Anslut mikrotimern till ledig insticksplats på den 4-poliga kontakten till värmarens kabelstam



## Avsluta anslutning och första idrifttagning

- Sätt den 12-poliga kontakten på GSM-modulens kabelstam till modulen
- Efter att strömmen slagits på blinkar knappen 2x cykliskt
- Efter ca. 1 minut blinkar knappen 1x cykliskt, emellertid kan - allt efter SIM-kortets installationstid - det ta upp till 5 minuter tills driftklart tillstånd uppnås.
- Så snart som enheten är driftklar kan du programmera din Thermo Call TC3 enligt bruksanvisningen och börja använda den.
- För förfrågan om firmwareversionen skickar du kommandot "VERSION" till din Thermo Call TC3

# Thermo Call TC3

## Tekniska data

Strömförsörjning	8 till 35 V DC
Strömförbrukning viloläge	0,005 A
Strömförbrukning dataöverföring	0,040 A
max. utgångsström	1,000 A
max. ingångsspänning	35 V
Kopplingsspänning för ingångar	+5,5 V
Tillåten omgivningstemperatur	-40 °C till +85 °C
Tillåten lagringstemperatur	-40 °C till +85 °C
Mått LxBxH	95x55 (75) x30 mm
Vikt	100 g
Skyddsklass	IP50
Material	PBT

## **Ritning monteringsplats GSM-modul i fordon**

Notera resp. skissa i fältet GSM-modulens monteringsplats för eventuella servicearbeten.

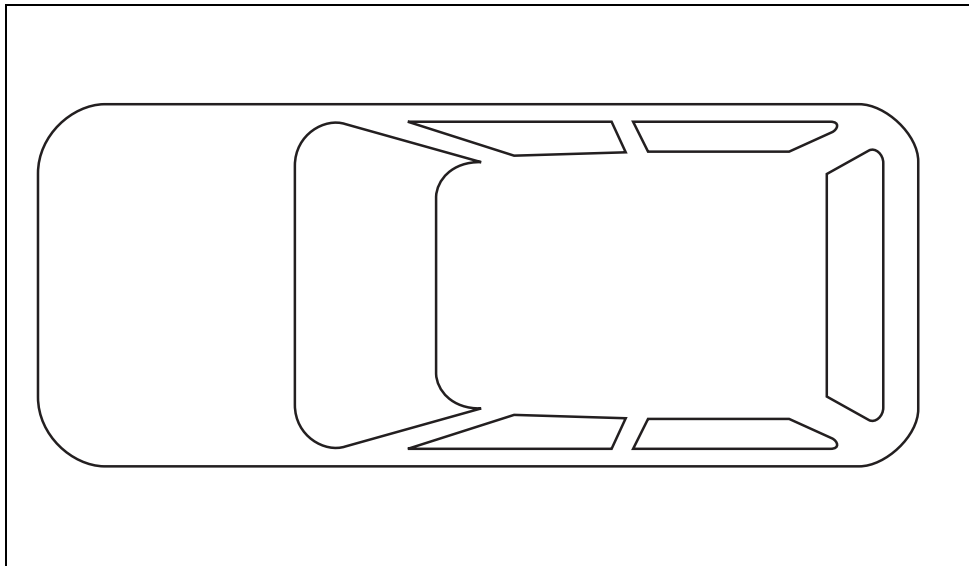

## ***Thermo Call TC3***





Webasto Thermo & Comfort SE  
Postfach 1410  
82199 Gilching  
Tyskland

Visitors' address:  
Friedrichshafener Str. 9  
82205 Gilching  
Tyskland

Internet: [www.webasto.com](http://www.webasto.com)

Technical Extranet: <http://dealers.webasto.com>

Telefonnumren i respektive land hittar du på Webasto serviceverkstads informationsblad eller på webbplatsen för respektive lands Webasto representant.