

RUPES®

Via Marconi, 3A - 20080 VERMEZZO (Mi) - Italy
Tel. +39 02 946941 - Fax +39 02 94941040
e-mail: info_rupes@rupes.it - web: http://www.rupes.com



LHR21III - LHR15III

4 - (I)	Lucidatrici	ISTRUZIONI ORIGINALI PER L'USO E LA MANUTENZIONE
6 - (GB)	Polisher	OPERATING AND MAINTENANCE INSTRUCTIONS
8 - (F)	Lustreuse	MANUEL D'UTILISATION ET D'ENTRETIEN
10 - (D)	Poliermaschine	ORIGINAL BEDIENUNGS-UND WARTUNGSANLEITUNG
12 - (E)	Pulidoras	INSTRUCCIONES DE USO Y ANUTENCION
14 - (P)	Máquina de polir	INSTRUÇÕES PARA LIGAÇÃO, FUNCIONAMENTO E MANUTENÇÃO
16 - (NL)	Haakse polijstmachine	AANWIJZINGEN VOOR HET GEBRUIK EN HET ONDERHOUD ORIGINEEL
18 - (FI)	Kiillotuskone	KÄYTTÖ- JA HUOLTO-OHJEET
20 - (DK)	Polermaskine	VEJLEDNING TIL OPSTART, BRUG OG VEDLIGEHOLDELSE
22 - (S)	Polermaskin	ANVISNINGAR FÖR START, ANVÄNDNING OCH UNDERHÅLL
24 - (RUS)	Полировальная машина	ИНСТРУКЦИИ ПО ЭКСПЛУАТАЦИИ И ТЕХНИЧЕСКОМУ ОБСЛУЖИВАНИЮ
26 - (PL)	Polerka kałowa	INSTRUKCJA OBSŁUGI I KONSERWACJI
28 - (GR)	Στιλβωτικό μηχανήμα	ΟΔΗΓΙΕΣ ΛΕΙΤΟΥΡΓΙΑΣ ΚΑΙ ΣΥΝΤΗΡΗΣΗΣ
30 - (BG)	Машина за полиране	ИНСТРУКЦИИ ЗА ЕКСПЛОАТАЦИЯ И ПОДДРЪЖКА
32 - (CZ)	Leštička	NÁVOD K POUŽITÍ A ÚDRŽBĚ
34 - (ET)	Poleerija	KASUTAMIS- JA HOOLDUSJUHEND
36 - (HI)	पोलिशर	संचालन और रखरखाव संबंधी निर्देश
38 - (HU)	Csiszoló	HASZNÁLATI ÉS KARBANTARTÁSI ÚTMUTATÓ
40 - (LV)	Pulētājs	EKSPLUATĀCIJAS UN APKOPES NORĀDĪJUMI
42 - (LT)	Poliruoklis	VALDYMO IR PRIEŽIŪROS INSTRUKCIJOS
44 - (RO)	Mașină de lustruit	NSTRUCȚIUNI DE UTILIZARE ȘI ÎNTREȚINERE
46 - (SL)	Stroj za poliranje	NAVODILA ZA UPORABO IN VZDRŽEVANJE
48 - (SK)	Uhlový leštič	POKYNY NA PREVÁDZKU A ÚDRŽBU
50 - (TR)	Cila Makinesi	KULLANIM VE BAKIM TALİMATLARI
52 - (AR)	جهاز للصلق	إرشادات التشغيل والصيانة
54 - (CIN)	抛光机	操作和维护说明
56 - (JP)	ポリッシャー	取り扱い・メンテナンス説明書



LHR 15III

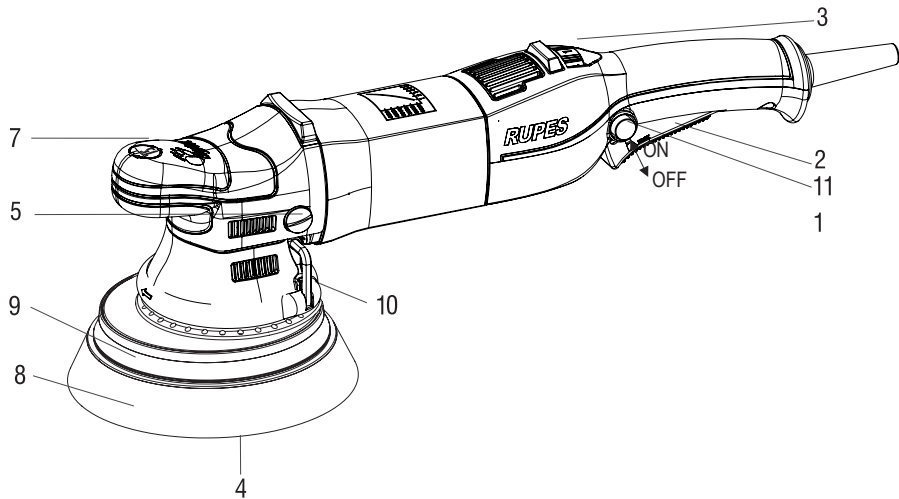

LHR 21III

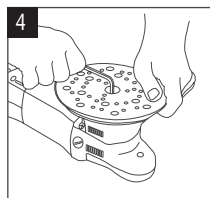
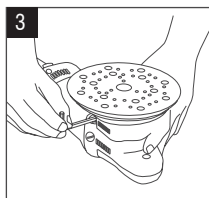
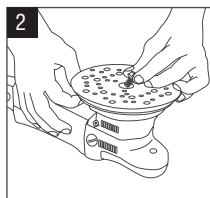
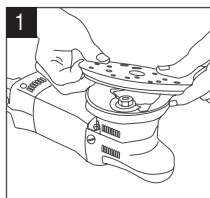
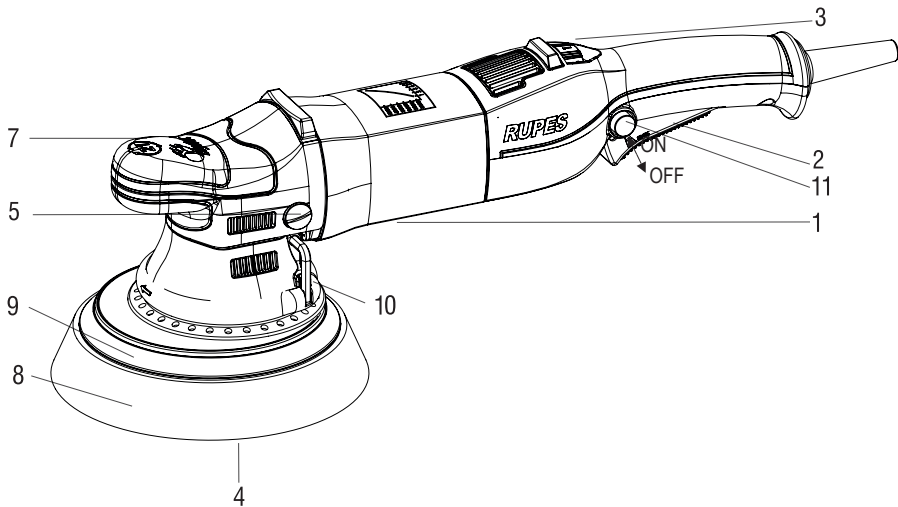

SIMBOLI GRAFICI

	Attenzione pericolo/avvertenze	ISO7010 - W001
	Leggere le istruzioni	ISO7010 - M002
	Indossare gli occhiali protettivi	ISO7010 - M004
	Indossare le protezioni acustiche	ISO7010 - M003
	Indossare una maschera	ISO7010 - M016
	Indossare guanti protettivi	ISO7010 - M009
	Marchatura di conformità	
	Marchatura EurAsian	
	Marchio di Qualità Italiano	
	Marchio C-Tick	
	Smaltimento dell'apparecchio dismesso	
	Freccia	Agire nella direzione indicata dal senso della freccia

DATI TECNICI

MODELLO	LHR 21III	LHR 15III
Ø TAMPONE mm	180	150
Ø PLATORELLO mm	150	125
Ø ORBITA mm	21	15
POTENZA W	500	500
R.P.M. /min	3000 ÷ 4500	3000 ÷ 5200
Massa in fusione della EPTA-Procedure 01/2003 kg	2,70	2,60
REGOLAZIONE ELETTRONICA DELLA VELOCITA'	•	•
CLASSE DI ISOLAMENTO	□/II	□/II

I valori indicati sono riferiti ad una tensione nominale di 230V/50Hz. In caso di tensioni o frequenze d'alimentazione differenti, i valori possono variare. Riferirsi all'etichetta dati tecnici per conoscere i valori di targa dell'utensile

AVVERTENZE GENERALI

Le istruzioni per la sicurezza e la prevenzione degli infortuni sono riportate nel fascicolo "INDICAZIONI PER LA SICUREZZA" che costituisce parte integrante della presente documentazione.

Il presente manuale d'istruzioni per l'uso riporta solamente le informazioni aggiuntive strettamente correlate all'uso specifico della macchina.

UTILIZZO CONFORME AGLI SCOPI PREVISTI

Questo utensile è destinato a funzionare come lucidatrice. Leggere tutti gli avvertimenti di sicurezza, le istruzioni, le illustrazioni e le specifiche forniti con questo utensile. Il mancato rispetto di tutte le istruzioni sotto riportate può causare un incidente grave.

Le operazioni di molatura, levigatura, spazzolatura metallica o di taglio non sono previste con questo utensile. Le operazioni per le quali non è previsto l'utensile possono provocare un pericolo e causare danni alle persone.

Non utilizzare accessori non specificatamente realizzati dal produttore di utensile e da lui consigliati. Il semplice fatto che l'accessorio possa essere fissato al vostro utensile non garantisce un funzionamento in tutta sicurezza.

La velocità nominale dell'accessorio deve essere almeno pari alla velocità massima indicata sull'utensile. Gli accessori fatti funzionare a una velocità superiore a quella nominale possono rompersi ed essere proiettati in aria.

Il diametro esterno e lo spessore del vostro accessorio devono essere adatti alle caratteristiche di capacità del vostro utensile. Gli accessori che hanno dimensione non corrette possono non essere protetti o controllati adeguatamente.

La conformazione degli accessori deve adattarsi correttamente al mandrino dell'utensile. Gli accessori dotati

di fori dell'albero che non corrispondono agli elementi di montaggio sull'utensile non rimarranno in equilibrio, vibreranno eccessivamente e potranno provocare una perdita di controllo. **Non usare un accessorio danneggiato. Se l'utensile o l'accessorio ha subito una caduta, esaminare i danni eventuali o installare un accessorio non danneggiato. Dopo aver esaminato e installato un accessorio, mettetevi, insieme alle persone presenti, a distanza dal piano dell'accessorio rotante e fate funzionare l'utensile alla velocità massima a vuoto per un minuto.** Gli accessori danneggiati si romperanno in genere in questo periodo di prova.

MESSA IN FUNZIONE

 Tensione e frequenza di rete devono corrispondere ai dati indicati sulla targhetta di identificazione (1). Prima di collegare la spina accertarsi che l'utensile sia spento.

MONTAGGIO DELL'UTENSILE

Posizionare l'impugnatura (7) sulla scatola ingranaggi in modo che i fori siano allineati con quelli della scatola ingranaggi. Avvitare quindi le viti (5).

MONTAGGIO DEGLI ACCESSORI**PLATORELLO (Fig. 1 a Fig. 4)**

- Appoggiare il platorello (9) con la vite al centro (4);
- ruotare leggermente il platorello (9) fino al corretto posizionamento;
- serrate la vite con la chiave in dotazione (10). Non serrate la vite del platorello se questo è in posizione scorretta.

TAMPONE

Far aderire mediante pressione il tampone di lucidatura (8) al supporto (9).

MESSA IN SERVIZIO

- **Avviamento:** spingere la leva dell'interruttore (2) verso il corpo macchina; qualora se ne desideri il bloccaggio in posizione ON, spingere contemporaneamente il pulsante (11) mantenendolo premuto, mentre si rilascia la leva dell'interruttore (2) in modo che la stessa resti bloccata.
- **Arresto:** rilasciare la leva dell'interruttore o, qualora sia bloccato, spingere sulla leva in modo da provocare il rilascio del pulsante di blocco.



L'utensile continua per alcuni secondi a funzionare dopo lo spegnimento!



Non fare girare a "vuoto" l'utensile con il tampone di lucidatura montato. In questo modo il tampone di lucidatura può subire delle lacerazioni.

REGOLAZIONE DELLA VELOCITÀ

La regolazione del numero di giri si ottiene in due modi: tramite interruttore ad azionamento variabile (2), tramite rotella di regolazione posta nella parte superiore della macchina (3). La regolazione tramite rotella (3) influisce sulla regolazione tramite interruttore ad azionamento variabile (2) determinando il numero di giri massimo del motore. La scelta della velocità va fatta in funzione delle caratteristiche dei tamponi e del materiale da lavorare.

SMONTAGGIO DEGLI ACCESSORI

PLATORELLO:

- Svitare con la chiave (10) la vite di fissaggio del platorello (4-9).

TAMPONE

- Asportare a strappo il tampone usato e applicare il nuovo premendolo sul platorello (9).

ACCESSORI AMMESSI

- LHR 21111: Tamponi Ø 180 mm per platorelli Ø 150 mm.
- LHR 15111: Tamponi Ø 150 mm per platorelli Ø 125 mm.

VALORI DI EMISSIONE DI RUMOROSITÀ

Valori di emissione di rumorosità rilevati secondo le norme:

EN 62841

		LHR 21111	LHR 15111
LIVELLO DI PRESSIONE ACUSTICA	dB(A)	78.5	78.5
POTENZA SONORA	dB(A)	89.5	89.5
INCERTEZZA	K	3	3



Utilizzare le cuffie di protezione!

VALORI DI EMISSIONE DI VIBRAZIONI

Valori di emissione di vibrazioni rilevati secondo le norme:

EN 62841

		LHR 21111	LHR 15111
LIVELLO DI VIBRAZIONI SU TRE ASSI	m/s ²	3.65	3.78
INCERTEZZA	K	0.40	0.42

I valori di emissione indicati sono comparativi e utilizzabili per una valutazione provvisoria dei rischi di esposizione dell'operatore durante il periodo di lavoro. La corretta valutazione del periodo di lavoro deve comprendere anche i tempi di funzionamento a vuoto e di arresto dell'utensile. I valori di emissioni indicati sono rappresentativi delle principali applicazioni dell'utensile. Se l'utensile viene utilizzato per altre applicazioni, con altri accessori o se non viene sottoposto

a regolare manutenzione, i valori di emissione possono aumentare sensibilmente durante il funzionamento.



Attenzione! i valori di misura indicati sono validi solo per utensili nuovi. Nell'impiego quotidiano i valori di rumore e vibrazione cambiano.

MANUTENZIONE

Tutte le operazioni vanno eseguite a spina disinserita.

A fine lavoro, od in caso di necessità, spolverare con getto di aria compressa il corpo macchina prestando particolare attenzione alla pulizia delle feritoie di ventilazione del motore.

Non sono ammessi altri interventi da parte dell'utente.

Per la manutenzione e la periodica pulizia delle parti interne, come spazzole, cuscinetti, ingranaggi, etc. o altre necessità rivolgersi ai Centri di Assistenza autorizzati.

SMALTIMENTO (Direttiva RAEE)



Solo per i Paesi CE: Secondo la Direttiva Europea sui rifiuti di apparecchiature elettriche ed elettroniche e la sua attuazione in conformità delle norme nazionali, le apparecchiature elettriche esauste devono essere raccolte separatamente, ai fini di essere riciclate in modo eco-compatibile. Il prodotto, quando giunge a fine vita, non deve essere disperso nell'ambiente o gettato tra i rifiuti domestici, ma deve essere smaltito presso i centri di raccolta differenziata autorizzati (contattare le autorità locali competenti per conoscere dove smaltire il prodotto secondo le norme di legge). Il corretto smaltimento del prodotto contribuisce alla tutela della salute e alla salvaguardia dell'ambiente.

Lo smaltimento abusivo del prodotto comporta sanzioni a carico dei trasgressori.

DICHIARAZIONE DI CONFORMITÀ

Dichiariamo sotto la nostra responsabilità che il prodotto, al quale fa riferimento il presente manuale, è conforme ai requisiti essenziali delle Direttive

2006/42/CE, 2014/35/CE, 2014/30/CE, 2011/65/CE.

Le prove/verifiche sono eseguite in conformità alle Normative

EN 62841-1:2015

EN 62841-2-4:2014

EN 55014-1: 2006 + A1: 2009 + A2: 2011

EN 55014-2: 1997 + A1: 2001 + A2: 2008

EN 61000-3-2: 2014

EN 61000-3-3: 2013

EN 62233: 2008

EN 50581:2012

RUPES S.p.A

IL PRESIDENTE













Valentini

Vermezzo con Zelo (MI)

20/09/2018

Fascicolo tecnico presso:

RUPES SpA
Via Marconi, 3A
20080 Loc. Vermezzo
Vermezzo con Zelo (MI) - Italy

	Warning symbol/ Warning message	ISO7010 - W001
	Read instruction manual	ISO7010 - M002
	Wear eye protection	ISO7010 - M004
	Wear ear protection	ISO7010 - M003
	Wear a mask	ISO7010 - M016
	Wear a gloves	ISO7010 - M009
	CE compliant	
	EurAsian Mark	
	Italian Quality Mark	
	C-Tick Mark	
	Disposal of decommissioned	
	Arrow	Act in the direction indicated by the arrow direction

TECHNICAL SPECIFICATIONS

TYPE	LHR 21III	LHR 15III
Ø POLISHING FOAM mm	180	150
Ø BACKING PAD mm	150	125
Ø ORBIT mm	21	15
POWER W	500	500
R.P.M. /min.	3000 ÷ 4500	3000 ÷ 5200
WEIGHT according to EPTA-Procedure 01/2003 Kg	2,70	2,60
ELECTRONIC SPEED CONTROL	•	•
INSULATION CLASS	□ / II	□ / II

The values shown are based on a nominal voltage of 230V/50Hz. In the case of voltages and frequencies of different power values may vary. Refer to the label technical specifications to the nominal values of the tool.

WARNINGS

The safety and accident prevention instructions are reported in the “**SAFETY INSTRUCTION**” booklet which is an integral part of these documents. This **operating instructions manual** indicates the additional information required for the specific use of the tool.

CORRECT USAGE

This tool is designed to be used as a polisher. Read all the warnings, instructions, indications provided on drawings and specifications supplied with this tool. Failure to comply with all the instructions provided below may cause electrical shocks, fire and/or serious injuries.

This tool is not intended to be used for smoothing, metal brushing and cutting operations. The use of this tool for unintended applications may cause hazards and injuries to people.

The tool must be used with accessories that have been specifically designed or recommended by the manufacturer. The fixing of the accessory to the tool does not guarantee a safe operation.

The rated speed of the accessories must be at least equivalent to the maximum speed specified on the tool. Using the accessories at speeds above the rated one, may cause them to break or be projected into the air.

The external diameter and thickness of the accessories must match the specifications of the tool. Accessories with incorrect dimensions cannot be adequately protected or controlled.

The configuration of accessories must match the tool. The use of accessories that cannot be perfectly fitted on the

tool may result in imbalance, excessive vibrations and in the impossibility of controlling the tool.

Do not use damaged accessories. Before use, inspect all the accessories. Inspect the supporting pads and verify there are no cracks, tears or excessive wear. If the tool or accessory has fallen, verify that it is not damaged or install a new accessory. After inspecting or installing an accessory, test the operation of the tool at maximum speed and without load for one minute, keeping at a safety distance. If the accessories are damaged, they will break during this test.

STARTING UP

 Voltage and power frequency must match the data displayed on the identification plate (1). Make sure that tool is switched off before plug is connected.

TOOL ASSEMBLY

Position the cap (7) on the gearbox such that the holes for mounting the screws (5) are aligned with those on the gearbox.

ACCESSORIES ASSEMBLY

BACKING PAD (Pic 1 to Pic 4)

- Place the disc pad (9) in the centre (4);
- slightly turn the disc pad (9) until it is fixed to the screw;
- tighten the disc pad fixing screw using the supplied disc pad Allen wrench (10). Do not tighten the disc pad if it is in the wrong position.

POLISHING FOAM

Apply pressure on polishing pad to join pad to plate (9).

START AND STOPPING

- **Starting:** push the lever of the switch (2) towards the body

of the tool; if the tool is to be locked in the ON position, press button (11) at the same time and keep it pressed while releasing lever (2), thus locking the switch.

- **Stopping:** release the lever of the switch or, if locked in position, push the lever to release the lock button.



The tool continues to rotate after it is turned off.



Do not empty the tool with the polishing pad still mounted. In this way, the polishing pad may be subject to lacerations

SELECTING RPM

The speed can be adjusted in two ways: by means of the variable actuation switch (2), by means of the adjustment wheel fitted on the upper part of the machine (3). Adjustment by means of the wheel (3) affects the adjustment made using the variable actuation switch (2), determining the maximum speed of the motor. The speed must be selected according to the characteristics of the pads and those of the material to be machined.

ACCESSORIES DISASSEMBLY

BACKING PAD

Unscrew pad's (4-9) mounting screw using the wrench (10).

POLISHING FOAM

Remove the polishing foam used and apply the new one with pressing on the backing pad (9).

ALLOWED ACCESSORIES

LHR 21III: polishing foam Ø 180 mm for backing pad Ø 150 mm.

LHR 15III: polishing foam Ø 150 mm for backing pad Ø 125 mm.

NOISE EMISSION VALUES

Detected noise emission values comply with the following directives:

EN 62841

		LHR 21III	LHR 15III
SOUND PRESSURE LEVEL	dB(A)	78.5	78.5
SOUND POWER LEVEL	dB(A)	89.5	89.5
UNCERTAINTY	K	3	3



Use ear protection!

VIBRATION EMISSION VALUES

Detected vibration emission values comply with the following directives:

EN 62841

		LHR 21III	LHR 15III
3 AXIS VIBRATION LEVEL	m/s ²	3.65	3.78
UNCERTAINTY	K	0.40	0.42

Displayed emission values are comparative and are to be employed for a provisional assessment of the operator's risk exposure during the work period. Appropriate evaluation of work period must also include tool's idle and stop periods. These emission values represent the tool's main applications. If the tool is used for other applications, with other accessories, or if it does not undergo regular maintenance, emission values can significantly increase during operations.



Danger! The indicated measurements refer to new power tools. Daily usage causes the noise and vibration values to change.

MAINTENANCE

All maintenance operations are carried out with the power supply disconnected.

At the end of each work session, or when required, remove any dust from the body of the tool using a jet of compressed air, paying particular attention to the motor ventilation slots.

No other maintenance operations must be undertaken by the user.

Maintenance and cleaning of the inner parts, like brushes, ball bearings, gears etc. or others, must be carried out only by an authorized customer-service workshop.

DISPOSAL (WEEE DIRECTIVE)



For EC countries only: According to the European Directive on Waste from electrical and electronic equipment and its implementation in conformity with national standards, exhausted electrical equipment must be collected separately, in order to be recycled in an environmentally friendly way. The product, when it reaches the end of its life, must not be dispersed in the environment or thrown away as household waste. It must be disposed at authorized recycling centres (contact your local authorities to know where to dispose of the product according to the law). The correct disposal of the product contributes to the health and preservation of the environment.

Illegal disposal of the product will entail penalties against the offenders.

CONFORMITY DECLARATION

We declare on our responsibility that the represented tool is in conformity with the directives:

2006/42/CE, 2014/35/CE, 2014/30/CE, 2011/65/CE.

The tests have been carried out in accordance with standard:

EN 62841-1:2015

EN 62841-2-4:2014

EN 55014-1: 2006 + A1: 2009 + A2: 2011

EN 55014-2: 1997 + A1: 2001 + A2: 2008

EN 61000-3-2: 2014

EN 61000-3-3: 2013

EN 62233: 2008

EN 50581:2012

RUPES S.p.A













THE PRESIDENT

Valerio Valentini

Vermezzo (MI), 20/09/2018

Technical file at:

RUPES SpA
Via Marconi, 3A
20080 Loc. Vermezzo
Vermezzo con Zelo (MI) - Italy

	Symbole d'avertissement / Message d'avertissement	ISO7010 - W001
	Lire le manuel d'instruction	ISO7010 - M002
	Porter des lunettes de protection	ISO7010 - M004
	Porter une protection de l'oreille	ISO7010 - M003
	Porter un masque	ISO7010 - M016
	Porter des gants	ISO7010 - M009
	Conforme aux normes CE	
	L'outil est inclus dans la liste EurAsian	
	Mark Qualité italienne	
	C-Tick Mark	
	Élimination des déclassés	
	Flèche	Agissant dans la direction indiquée par la direction de la flèche

DONNÉES TECHNIQUES

TYPE	LHR 21111	LHR 15111
Ø TAMPON mm	180	150
Ø PLATEAU mm	150	125
Ø ORBITE mm	21	15
PUISSANCE W	500	500
R.P.M. /min	3000 ÷ 4500	3000 ÷ 5200
Mise en fonction de l'EPTA-Procédure 01/2003 Kg	2,70	2,60
RÉGLAGE ÉLECTRONIQUE DE LA VITESSE	•	•
CLASSE D'ISOLATION	□ / II	□ / II

Les valeurs indiquées sont basées sur une tension nominale de 230V/50Hz. Dans le cas des tensions et des fréquences de différentes valeurs de la puissance peut varier. Reportez-vous aux spécifications techniques d'étiquettes pour les valeurs nominales de l'outil.

AVERTISSEMENTS

Les consignes de sécurité et de prévention des accidents du travail sont contenues dans le fascicule «**CONSIGNES DE SÉCURITÉ**» de la présente documentation. Ce **manuel d'utilisation** présente les informations complémentaires nécessaires à l'utilisation spécifique de l'outil.

UTILISATION CONFORME

Cet outil est prévu pour fonctionner en tant que lustreuse. Lire toutes les consignes de sécurité, les instructions, les illustrations et les spécifications fournies avec cet outil. Le non-respect des instructions indiquées ci-dessous peut provoquer une décharge, un incendie et/ou de graves blessures. **Il est déconseillé d'effectuer des opérations de ponçage, brossage métallique ou de coupe avec cet outil.** L'utilisation non conforme de cet outil peut provoquer des risques et causer des blessures.

Ne pas utiliser des accessoires non spécialement conçus ou conseillés par le fabricant. Le simple fait que l'accessoire puisse être fixé sur votre outil ne garantit pas un fonctionnement en toute sécurité.

La vitesse nominale de l'accessoire doit être au moins égale à la vitesse maximale indiquée sur l'outil. Les accessoires utilisés à une vitesse supérieure à la vitesse nominale peuvent se casser et être projetés.

Le diamètre extérieur et l'épaisseur de votre accessoire doivent être adaptés aux caractéristiques de capacité de votre outil. Il est impossible de protéger ou de contrôler de façon appropriée les accessoires présentant des dimensions non correctes.

L'accessoire doit s'adapter correctement à l'outil. L'utilisation d'accessoires non spécifiquement adaptés à l'outil peut provoquer un déséquilibre, des vibrations excessives et une perte de contrôle de l'outil.

Ne pas utiliser un accessoire endommagé. Avant toute utilisation, examiner les accessoires. Contrôler les tampons et vérifier qu'ils ne présentent aucun signe de craquelure, fissure ou d'usure excessive. Si l'outil ou l'accessoire est tombé, vérifier que celui-ci n'est pas endommagé ou installer un nouvel accessoire. Après avoir examiné ou installé un accessoire, tester le fonctionnement de l'outil à un régime maximal et sans charge pendant une minute, tout en respectant une distance de sécurité. Les accessoires endommagés se casseront durant cette période d'essai.

CONSIGNES DE SÉCURITÉ SPÉCIFIQUES

Vérifier que ni les parties desserrées de la protection de la lustreuse ni les fixations ne tournent librement. Sécuriser ou couper tout fil de fixation desserré. Les fils de fixation desserrés ou en rotation peuvent s'entortiller autour de vos doigts ou entrer en contact avec la pièce usinée.

MISE EN SERVICE

 La tension et la fréquence du courant électrique d'alimentation doivent impérativement correspondre aux valeurs indiquées sur la plaque d'identification (1). Vérifier que l'interrupteur de la machine est sur la position d'arrêt avant de brancher la fiche dans la prise de courant.

MONTAGE DE L'OUTIL

Positionner le capot (7) sur la boîte d'engrenages de manière à ce que les trous soient alignés avec ceux de la boîte d'engrenages. Visser ensuite les vis (5).

INSTALLATION DES ACCESSOIRES

PLATEAU

Dévisser la vis de fixation du plateau (9) au moyen de la clé (4).

TAMPON

Appuyer fermement sur le tampon de lustrage afin de le fixer au plateau (9).

FONCTIONNEMENT DE LA MACHINE

- **Mise en marche:** pousser le commutateur (2) vers le corps de l'outil; pour le bloquer en position « marche », appuyer en même temps sur le bouton (13) et le maintenir enfoncé en relâchant le commutateur (2) de façon à le bloquer.

- **Arrêt:** relâcher le commutateur ou, s'il est bloqué, pousser le commutateur de façon à le débloquer.



L'outil continue de tourner même après l'arrêt.



Ne courez pas "vide" de l'outil avec le tampon de polissage monté. De cette façon, le tampon de polissage peut être soumis à des lacérations.

RÉGLAGE DE LA VITESSE

Le réglage du nombre de tours est obtenu de deux manières: au moyen de l'interrupteur à actionnement variable (2), au moyen de la molette de réglage placée dans la partie supérieure de la machine (3). Le réglage par molette (3) affecte le réglage par interrupteur à actionnement variable (2) en définissant le nombre de tours maximal du moteur.

Le choix de la vitesse doit être effectué en fonction des caractéristiques des patins et du matériau à usiner.

DÉPOSE DES ACCESSOIRES

PLATEAU

Dévisser la vis de fixation du plateau (9) au moyen de la clé (10).

TAMPON

Retirez la mousse de polissage utilisé et appliquez le nouveau en appuyant sur le plateau de ponçage (9).

ACCESSOIRES UTILISABLES

LHR 21III: Mousse de polissage Ø 180 mm pour plateau de ponçage Ø 150 mm.

LHR 15III: Mousse de polissage Ø 150 mm pour plateau de ponçage Ø 125 mm.

VALEURS D'ÉMISSION DE BRUIT

Les niveaux sonores relevés sont conformes aux directives suivantes:

EN 62841

	LHR 21III	LHR 15III	
NIVEAU DE PRESSION ACOUSTIQUE	dB(A)	78.5	78.5
NIVEAU DE PUISSANCE ACOUSTIQUE	dB(A)	89.5	89.5
INCERTITUDE	K	3	3



Utiliser un dispositif de protection auditive!

VALEURS D'ÉMISSION DE VIBRATIONS

Les valeurs d'émission vibratoire relevées sont conformes aux directives suivantes:

EN 62841

	LHR 21III	LHR 15III	
NIVEAU DES VIBRATIONS SELON 3 AXES	m/s ²	3.65	3.78
INCERTITUDE	K	0.40	0.42

Les valeurs d'émission relevées sont comparatives et ne doivent être employées que pour une évaluation provisoire du risque auquel l'opérateur est exposé au cours de la période de travail. Une évaluation appropriée de la période de travail doit

également inclure des périodes d'inactivité et d'arrêt de l'outil. Ces valeurs d'émission sont représentatives des principales applications auxquelles l'outil est destiné. Si l'outil est utilisé dans d'autres applications, avec d'autres accessoires, ou s'il ne bénéficie pas d'un entretien régulier, les valeurs d'émission en cours de fonctionnement peuvent s'accroître dans des proportions significatives.



Attention! Les valeurs de mesure indiquées s'appliquent aux appareils neufs. Pendant la mise en œuvre quotidienne, les valeurs de bruit et de vibrations varient.

ENTRETIEN

Toutes les opérations d'entretien doivent être effectuées une fois l'outil hors tension.

Après chaque utilisation, et en cas de nécessité, dépoussiérer le corps de l'outil à l'aide d'un jet d'air comprimé en faisant particulièrement attention au nettoyage des fentes de ventilation du moteur.

Aucune autre intervention de l'utilisateur n'est autorisée.

Toutes les opérations d'entretien et de nettoyage des pièces internes, comme les brosses, coussinets, engrenages, etc., doivent être effectuées par un atelier de réparation autorisé.

ÉLIMINATION (DIRECTIVE DEEE)



Uniquement pour les pays de l'UE: Conformément à la directive européenne relative aux déchets d'équipements électriques et électroniques et son application selon les normes nationales, les équipements électriques usagés doivent être collectés séparément afin d'être recyclés de manière écologiquement responsable.

Le produit, lorsqu'il atteint sa fin de vie, ne doit pas être dispersé dans l'environnement ou jeté avec les déchets ménagers, mais doit être collecté dans un centre de tri sélectif afin d'être éliminé (Veuillez contacter les autorités locales pour obtenir les centres de tri conformes à la législation).

L'élimination correcte du produit contribue à la protection de la santé et de l'environnement. Des sanctions contre les personnes ne respectant pas l'élimination correcte du produit seront prises.

DÉCLARATION DE CONFORMITÉ

Nous déclarons, sous notre propre responsabilité, que l'outil représenté est conforme aux Exigences essentielles de sécurité des Directives suivantes:

2006/42/CE, 2014/35/CE, 2014/30/CE, 2011/65/CE.

Les tests ont été effectués conformément aux normes européennes

EN 62841-1:2015

EN 62841-2-4:2014

EN 55014-1: 2006 + A1: 2009 + A2: 2011

EN 55014-2: 1997 + A1: 2001 + A2: 2008

EN 61000-3-2: 2014

EN 61000-3-3: 2013

EN 62233: 2008

EN 50581:2012

RUPES S.p.A

LE PRÉSIDENT













Valentini

Vermezzo con Zelo (MI)

20/09/2018

Dossier technique auprès de:

RUPES SpA
Via Marconi, 3A
20080 Loc. Vermezzo
Vermezzo con Zelo (MI) - Italy

	Achtung - Gefahr / Anweisungen	ISO7010 - W001
	Betriebsanleitung lesen	ISO7010 - M002
	Augenschutz tragen	ISO7010 - M004
	Gehörschutz tragen	ISO7010 - M003
	Maske tragen	ISO7010 - M016
	Schutzhandschuhe	ISO7010 - M009
	Prüfzeichen	
	EurAsian Qualitätskennzeichen	
	Italienisches Qualitätskennzeichen	
	C-Tick Zeichen	
	Entsorgung von außer Dienst	
	Pfeil	In der durch den Pfeil hingewiesenen Richtung arbeiten

TECHNISCHE DATEN

TYP	LHR 21III	LHR 15III
Ø POLIERSCHWAMM mm	180	150
Ø KLETT – SCHLEIFTELLER mm	150	125
Ø ORBIT mm	21	15
LEISTUNGAUFNAHME W	500	500
R.P.M. /min	3000 ÷ 4500	3000 ÷ 5200
Inbetriebnahme der EPTA-Verfahren 01/2003 Kg	2,70	2,60
ELEKTRONISCHE DREHZAHLEREGELUNG	•	•
SCHUTZKLASSE	□ / II	□ / II

Die dargestellten Werte basieren auf einer Nennspannung von 230V/50Hz basiert. Im Falle von Spannungen und Frequenzen von verschiedenen Leistungswerten kann variieren. Beziehen sich auf die technischen Spezifikationen Label auf die Nennwerte des Werkzeugs.

ALLGEMEINE HINWEISE

Die Sicherheits- und Unfallverhütungsvorschriften sind im beiliegenden Heft „SICHERHEITSHINWEISE“ enthalten. Das Heft ist integrierender Bestandteil vorliegender Dokumentation. Diese BEDIENUNGSANLEITUNG enthält daher nur Zusatzinformationen, welche den spezifischen Einsatz dieses Geräts betreffen.

BESTIMMUNGSGEMÄSSE VERWENDUNG

Dieses Gerät ist für den Einsatz als Poliermaschine bestimmt. Beachten Sie bitte alle Sicherheitshinweise, Anweisungen, Abbildungen und technischen Daten, die zusammen mit diesem Gerät geliefert werden. Bei Nichtbeachtung aller nachfolgend aufgeführten Anweisungen kann es zu Stromschlägen, Bränden und/oder schweren Unfällen kommen.

Dieses Gerät ist nicht zum Glätten, Schleifen, metallischen Bürsten oder Schneiden geeignet. Wird das Gerät entgegen der diesbezüglichen Warnung dennoch für Arbeiten dieser Art verwendet, kann dies Gefährdung und Personenschäden verursachen.

Es ist ausschließlich eigens für den vorgesehenen Einsatz hergestelltes bzw. vom Hersteller empfohlenes Zubehör zu verwenden. Die alleinige Tatsache, dass das Zubehörtteil auf Ihrem Gerät befestigt werden kann, garantiert keinen vollkommen sicheren Betrieb.

Die Nenngeschwindigkeit des Zubehörs muss mindestens der auf dem Gerät angegebenen Höchstgeschwindigkeit entsprechen. Zubehör, das bei einer höheren Geschwindigkeit als der Nenngeschwindigkeit betrieben wird, kann zerstört und in die Luft geschleudert werden.

Außendurchmesser und Stärke Ihres Zubehörs müssen sich für die spezifischen Eigenschaften Ihres Geräts eignen. Zubehör mit falschen Abmessungen kann nicht angemessen geschützt oder kontrolliert werden. Die Beschaffenheit des Zubehörs muss sich korrekt an das Spannfutter des Geräts anpassen. Zubehör mit Bohrungen

der Welle, die nicht mit den Montageelementen auf dem Werkzeug übereinstimmen, bleiben nicht im Gleichgewicht, vibrieren zu stark und können zu einem Kontrollverlust führen. **Kein beschädigtes Zubehör verwenden. Ist das Werkzeug oder das Zubehör heruntergefallen, dieses auf eventuelle Schäden untersuchen oder unbeschädigtes Zubehör installieren.** Nachdem ein Zubehörtartikel geprüft und installiert wurde, sollten Sie sich gemeinsam mit den anwesenden Personen in einen Sicherheitsabstand von dem rotierenden Zubehörtartikel begeben und das Gerät bei Höchstgeschwindigkeit eine Minute lang leer laufen lassen. Beschädigtes Zubehör bricht im Allgemeinen während dieses Probezeitraums.

BESONDERE SICHERHEITSHINWEISE

Weder gelösten Teilen der Abdeckung des Poliergeräts noch den Fixierungen gestatten, frei zu drehen. Alle gelösten Fixierungen sichern oder abschneiden. Die gelösten und rotierenden Fixierungen können sich um Ihre Finger wickeln oder auf dem bearbeiteten Teil verfangen.

INBETRIEBNAHME

 Spannung und Netzfrequenz müssen mit den Angaben auf dem Kennschild (1) übereinstimmen. Stellen Sie sicher, dass das Gerät ausgeschaltet ist, bevor Sie den Stecker anschließen.

MONTAGE DES GERÄTS

Positionieren Sie die Abdeckung (7) so auf dem Getriebekasten, dass die Bohrungen mit denen des Getriebekastens ausgerichtet sind. Dann die Schrauben (5) anziehen.

**HALTERUNG FÜR POLIERSCHEIBE
KLETT – SCHLEIFTELLER**

1. Setzen Sie die Polierscheibe (9) in die Mitte (4);
2. drehen Sie die Polierscheibe (9) ein wenig, bis sie mit der

- Schraube verbunden ist;
3. ziehen Sie die Befestigungsschraube der Polierscheibe dann mit dem mitgelieferten Polierscheiben-Inbusschlüssel (10) an. Die Polierscheibe sollte keinesfalls in der falschen Stellung festgezogen werden (Abb.3);

POLIERSCHWAMM

Drücken Sie auf die Polierscheibe, um die Scheibe mit der Platte zu verbinden (9).

INBETRIEBNAHME

- **Einschalten:** Den Schalter (2) zum Gerätegehäuse hin schieben. Falls dieser in der EIN-Stellung arretiert werden soll, gleichzeitig die Taste (13) drücken und gedrückt halten, während Sie den Schalter (2) loslassen. Der Schalter ist hiermit arretiert.

- **Ausschalten:** Den Schiebeschalter loslassen, oder-falls dieser in EIN-Stellung arretiert ist - so darauf drücken, dass der Arretierknopf gelöst wird.

 Das Gerät dreht sich nach dem Ausschalten noch weiter.

 Nicht auf "leer" das Werkzeug, mit dem Polierkissen montiert laufen. Auf diese Weise kann das Polierkissen unterliegen Platzwunden.

EINSTELLUNG DER GESCHWINDIGKEIT

Die Einstellung der Drehzahl erfolgt auf zwei Arten: mit dem Schalter mit veränderlicher Betätigung (2), mit dem Stellrad in dem oberen Bereich der Maschine (3)

Die Einstellung mit dem Stellrad (3) beeinflusst die Einstellung mit dem Schalter mit veränderlicher Betätigung (2) und bestimmt die maximale Drehzahl des Motors.

Die Wahl der Geschwindigkeit erfolgt je nach Eigenschaften der Puffer und des zu bearbeitenden Materials.

ABNEHMEN DES ZUBEHÖRS

LHR 21III: Polierschwamm Ø 180 mm für Schleifteller Ø 150 mm

LHR 15III: Polierschwamm Ø 150 mm für Schleifteller Ø 125 mm

SCHALLPEGEL

Die ermittelten Geräuschpegelwerte entsprechen den Vorgaben der folgenden Richtlinien:

EN 62841

		LHR 21III	LHR 15III
SCHALLDRUCKPEGEL	dB(A)	78,5	78,5
SCHALLEISTUNGPEGEL	dB(A)	89,5	89,5
MESSUNSICHERHEIT	K	3	3

 Tragen Sie beim Betrieb einen Gehörschutz!

VIBRATIONSPEGEL

Die ermittelten Vibrationspegelwerte entsprechen den

Vorgaben der folgenden Richtlinien:

EN 62841

		LHR 21III	LHR 15III
3-ACHSEN-VIBRATIONSPEGEL	m/s ²	3,65	3,78
MESSUNSICHERHEIT	K	0,40	0,42

Bei den gezeigten Pegelwerten handelt es sich um Vergleichswerte, die zu einer vorläufigen Einschätzung des Risikos für den Bedienenden während der Arbeitszeit dienen. Für eine angemessene Einschätzung der Arbeitszeit müssen die Zeiten berücksichtigt werden, in denen sich das Gerät im

Ruhezustand befindet oder ausgeschaltet ist. Diese Werte wurden anhand der Haupteinsatzgebiete des Geräts ermittelt. Wenn das Gerät für andere Aufgaben oder mit anderen Zubehörprodukten verwendet wird oder keine regelmäßigen Wartungsarbeiten durchgeführt werden, können diese Werte beim Betrieb deutlich überschritten werden.

 **Achtung!** Di angegebenen Messwerte gelten für neue Geräte. Im täglichen Einsatz verändern sich Geräusch- und Schwingungswerte.

PFLEGE DES GERÄTS

Sämtliche Eingriffe bei gezogenem Netzstecker ausführen. Das Gerät nach Verwendung sowie bei Bedarf mit Druckluft von Staub befreien. Besonders darauf achten, dass die Lüftungsschlitze des Motors sauber sind.

Sonstige Eingriffe durch den Gerätbenutzer sind nicht zulässig. Für die Wartung und die periodische Reinigung der inneren Teile, z.B: Bürsten, Lager, Zahnräder usw. oder andere Arbeiten am Gerät wenden Sie sich bitte an eine autorisierte Kundendienststelle.

ENTSORGUNG (RAEE-RICHTLINIE)

 **Nur für EU-Länder:** Gemäß der Europäischen Richtlinie über die elektrischen und elektronischen Geräte  und deren Umsetzung in Konformität der nationalen Normen ist Elektroschrott separat zu sammeln, damit er auf umweltfreundliche Weise wiederverwertet werden kann.

Wenn das Produkt das Ende seiner Lebensdauer erreicht hat, darf es nicht in der Umwelt freigesetzt oder zusammen mit dem Hausmüll weggeworfen werden, sondern muss bei autorisierten Recycling-Sammelzentren entsorgt werden (kontaktieren Sie die kompetenten örtlichen Behörden, um zu erfahren, wo das Produkt laut Gesetz zu entsorgen ist). Die korrekte Entsorgung des Produkts trägt zum Schutz der Gesundheit und der Erhaltung der Umwelt bei.

Eine illegale Entsorgung des Produkts hat Strafmaßnahmen zu Lasten des Gesetzesübertreters zur Folge.

KONFORMITÄTSERKLÄRUNG

Wir erklären im Rahmen unserer ausschließlichen Haftung, dass das vorgestellte Gerät den wesentlichen Sicherheitsanforderungen folgender Direktiven entspricht:

2006/42/CE; 2014/35/CE, 2014/30/CE; 2011/65/CE.

Die Tests/Prüfungen wurden in Übereinstimmung mit folgenden, aktuell gültigen und harmonisierten europäischen Richtlinien durchgeführt:

EN 62841-1:2015

EN 62841-2-4:2014

EN 55014-1: 2006 + A1: 2009 + A2: 2011

EN 55014-2: 1997 + A1: 2001 + A2: 2008

EN 61000-3-2: 2014

EN 61000-3-3: 2013

EN 62233: 2008

EN 50581:2012

RUPES S.p.A

DELEGATIORSITZENDE







Valentin

Vermezzo con Zelo (MI)

20/09/2018

Technische Unterlagen bei:

RUPES SpA
Via Marconi, 3A
20080 Loc. Vermezzo
Vermezzo con Zelo (MI) - Italy

	Advertencias Advertencia / Peligro	ISO7010 - W001
	Lea las instrucciones.	ISO7010 - M002
	Use gafas protectoras	ISO7010 - M004
	Use protección para los oídos	ISO7010 - M003
	Use una máscara	ISO7010 - M016
	Use guantes de protección	ISO7010 - M009
	Marca de conformidad	
	La herramienta se incluye en la lista de EurAsian	
	Marca de Calidad Italiana	
	Marca C-Tick	
	Eliminación de fuera de servicio	
	Flecha	Actuar en la dirección indicada por la flecha

DATOS TÉCNICOS

TIPO	LHR 21III	LHR 15III
Ø TAMPÓN mm	180	150
Ø PLATILLO mm	150	125
Ø ÓRBITA mm	21	15
POTENCIA W	500	500
R.P.M. /min	3000 ÷ 4500	3000 ÷ 5200
Puesta en funcionamiento de la EPTA-Procedimientos 01/2003 Kg	2,70	2,60
REGULACIÓN ELECTRÓNICA DE LA VELOCIDAD	•	•
CLASE DE AISLAMIENTO	□ / II	□ / II

Los valores mostrados se basan en una tensión nominal de 230V/50Hz. En el caso de tensiones y frecuencias de los valores de potencia diferentes puede variar. Consulte las especificaciones de la etiqueta técnica a los valores nominales de la herramienta.

ADVERTENCIAS GENERALES

Las instrucciones de seguridad y prevención de accidentes se ilustran en el folleto **INDICACIONES DE SEGURIDAD** que forma parte de la presente documentación. El **manual de instrucciones** de uso ilustra únicamente las informaciones adicionales estrictamente relacionadas con el uso específico de la herramienta.

UTILIZACIÓN CORRECTA

Esta herramienta es una pulidora. Lea todas las advertencias de seguridad, las instrucciones, las ilustraciones y las especificaciones suministradas con ella. El incumplimiento de las instrucciones puede ser causa de descargas eléctricas, incendios y accidentes graves.

Se recomienda no utilizar esta herramienta para operaciones de lijado, cepillado metálico o corte. El uso de la herramienta en operaciones para las que no está diseñada puede ser peligroso y provocar daños y lesiones.

No utilice accesorios que no sean para la herramienta y que no estén recomendados por el fabricante. El hecho de que el accesorio se pueda fijar en la herramienta no garantiza un funcionamiento totalmente seguro.

La velocidad nominal de los accesorios debe ser al menos igual a la velocidad máxima indicada en la herramienta. Los accesorios que se hagan funcionar a una velocidad superior a la nominal se pueden romper y salir proyectados.

Las características de los accesorios deben responder a las características de la herramienta. Los accesorios de dimensiones diferentes no se pueden proteger ni controlar adecuadamente.

Los accesorios deben adaptarse correctamente al husillo de la herramienta. Aquellos accesorios cuyos orificios en el eje no correspondan con los elementos de montaje en la herramienta no quedarán equilibrados, vibrarán excesivamente

y podrán provocar una pérdida de control.

No utilice accesorios dañados. Antes de cada uso, examine los accesorios. Si la herramienta o el accesorio han sufrido una caída, compruebe si existen daños o instale un accesorio no dañado. Una vez examinado e instalado un accesorio, el operario y las demás personas presentes deben alejarse del plano del accesorio giratorio y hacer funcionar la herramienta eléctrica a la velocidad máxima en vacío durante un minuto. Los accesorios dañados generalmente se rompen durante el periodo de prueba.

ADVERTENCIAS ESPECÍFICAS DE SEGURIDAD

No deje que ninguna pieza suelta de la funda-accesorio de bruñido o las bridas de fijación giren libremente. Corte o ponga en condiciones de seguridad todos los hilos de fijación sueltos, puesto que al iniciar la rotación podrían enroscarse en los dedos o engancharse en la pieza que se está trabajando.

PUESTA EN FUNCIONAMIENTO

 La tensión y la frecuencia de red deben coincidir con los datos indicados en la etiqueta (1). Antes de enchufar el aparato, asegúrese de que esté apagado.

MONTAJE DE LA HERRAMIENTA

Ponga el protector (7) sobre la caja de engranajes de modo que los orificios queden alineados con los de la caja de engranajes. Enrosque los tornillos (5).

MONTAJE DE LOS ACCESORIOS

PLATILLO

1. Coloque el platillo (9) en el centro (4).
2. Gire ligeramente el platillo (9) hasta que quede fijado al tornillo.

3. Apriete el tornillo de fijación del platillo con la llave Allen incluida (10). No apriete el platillo si no está en la posición correcta (fig. 3).

TAMPÓN

Acople el tampón pulidor al porta-tampón ejerciendo presión (9).

PUESTA EN MARCHA

- **Arranque:** empuje la palanca del interruptor (2) hacia el cuerpo de la máquina; si desea bloquearlo en posición de marcha, presione simultáneamente el botón (13) y manténgalo pulsado mientras suelta la palanca (2), de modo que esta última permanezca bloqueada.

- **Parada:** suelte la palanca del interruptor o, si la había bloqueado, empuje la palanca de manera que el botón de bloqueo vuelva a su posición inicial.



El disco seguirá girando unos instantes después de parar la herramienta.



No pase a "vacío" de la herramienta con la almohadilla de pulido montada. De esta manera, la almohadilla de pulido pueden estar sujetos a laceraciones.

REGULACIÓN DE LA VELOCIDAD

La regulación del número de vueltas se obtiene de dos formas: mediante interruptor de accionamiento variable (2), o por medio de la rueda de regulación situada en la parte superior de la máquina (3). La regulación por medio de la rueda (3) influye en la regulación a través del interruptor de accionamiento variable (2) determinando el número máximo de vueltas del motor. La elección de la velocidad debe realizarse en función de las características de los discos y del material para trabajar.

DESMONTAJE DE LOS ACCESORIOS

PLATILLO

Desenrosque el tornillo de montaje del platillo (9) con la llave (10).

TAMPÓN

Retire la espuma utilizada para pulir y aplicar el nuevo con presión sobre la almohadilla de respaldo (9).

ACCESORIOS COMPATIBLES

LHR 21III: tampón Ø 180 mm para disco abrasivo Ø 150 mm.

LHR 15III: tampón Ø 150 mm para disco abrasivo Ø 125 mm.

VALORES DE EMISIÓN DE RUIDO

Los valores de emisión de ruido detectados cumplen las siguientes directivas:

EN 62841

	LHR 21III	LHR 15III	
NIVEL DE PRESIÓN ACÚSTICA	dB(A)	78.5	78.5
NIVEL DE POTENCIA ACÚSTICA	dB(A)	89.5	89.5
INCERTIDUMBRE	K	3	3



¡Protéjase los oídos!

VALORES DE EMISIÓN DE VIBRACIONES

Los valores de emisión de vibraciones detectados cumplen las siguientes directivas:

EN 62841

	LHR 21III	LHR 15III	
NIVEL DE VIBRACIÓN EN 3 EJES	m/s ²	3.65	3.78
INCERTIDUMBRE	K	0.40	0.42

Los valores de emisión indicados son comparativos y deben emplearse para la evaluación provisional del nivel de exposición

al riesgo del operador durante el periodo de trabajo. La correcta evaluación del periodo de trabajo también debe incluir los periodos de inactividad y de parada. Estos valores de emisión se refieren a las principales aplicaciones de la herramienta. Si la herramienta se utiliza para otras aplicaciones o con otros accesorios, o no se somete a revisiones periódicas, los valores de emisión pueden incrementarse significativamente durante su funcionamiento.



Atención! Los valores indicados son válidos para equipos nuevos. Los valores de ruido y de vibración se modifican durante el uso diario.

MANTENIMIENTO

Todas las operaciones de mantenimiento deben realizarse con la toma de corriente desconectada.

Al final de cada sesión de trabajo o, si es necesario, antes, limpie el polvo del cuerpo de la máquina con aire comprimido, prestando especial atención a la limpieza de las ranuras de ventilación del motor.

A parte de las indicadas, el usuario no debe realizar ningún otro tipo de intervención en el aparato.

Todas las operaciones de mantenimiento y limpieza de piezas internas, como escobillas, rodamientos, engranajes, etc., deberán ser realizadas únicamente por parte de un taller de servicio técnico autorizado.

ELIMINACIÓN (DIRECTIVA RAEE)



Solo para los países de la CE: Según la Directiva Europea sobre residuos de los equipos eléctricos y electrónicos y su aplicación de conformidad con las normas nacionales, los equipos eléctricos usados se deben recoger por separado, con el fin de ser reciclados de manera compatible con el medio ambiente. El producto, una vez alcanzado el final de su vida útil, no se puede verter al medio ambiente ni depositar entre los residuos domésticos, sino que se debe eliminar en los centros de recogida selectiva autorizados (contacte con las autoridades locales competentes para conocer dónde entregar el producto según la ley). La correcta eliminación del producto contribuye a la protección de la salud y del medio ambiente. Una eliminación abusiva del producto comporta sanciones a cargo de los autores.

DECLARACIÓN DE CONFORMIDAD

Declaramos bajo nuestra exclusiva responsabilidad que la **herramienta** cumple los Requisitos Esenciales de Seguridad de las Normativas:

2006/42/CE; 2014/35/CE, 2014/30/CE; 2011/65/CE.

Las pruebas/verificaciones han sido ejecutadas de acuerdo con las vigentes

EN 62841-1:2015

EN 62841-2-4:2014

EN 55014-1: 2006 + A1: 2009 + A2: 2011

EN 55014-2: 1997 + A1: 2001 + A2: 2008

EN 61000-3-2: 2014

EN 61000-3-3: 2013

EN 62233: 2008

EN 50581:2012

RUPES S.p.A

EL PRESIDENTE











Vermezzo con Zelo (MI)

Expediente técnico en:

RUPES SpA
Via Marconi, 3A
20080 Loc. Vermezzo
Vermezzo con Zelo (MI) - Italy

Vermezzo con Zelo (MI)
20/09/2018

PICTOGRAMA

	Atenção perigo/advertências	ISO7010 - W001
	Ler as instruções	ISO7010 - M002
	Usar óculos de protecção	ISO7010 - M004
	Usar as protecções acústicas	ISO7010 - M003
	Usar uma máscara	ISO7010 - M016
	Usar luvas de protecção	ISO7010 - M009
	Marcação de conformidade	
	Marcação EurAsian	
	Marca de Qualidade Italiana	
	Marca C-Tick	
	Eliminação do aparelho fora de funcionamento	
	Seta	Agir na direção indicada pelo sentido na seta

ESPECIFICAÇÕES TÉCNICAS

TIPO	LHR 21III	LHR 15III
Ø DISCO DE POLIMENTO mm	180	150
Ø DISCO mm	150	125
Ø ÓRBITA mm	21	15
POTÊNCIA W	500	500
R.P.M. /min	3000 ÷ 4500	3000 ÷ 5200
Massa em função da EPTA - Procedimentos 01/2003 Kg	2,70	2,60
REGULAÇÃO ELECTRONICA DA VELOCIDADE	•	•
CLASSE DE ISOLAMENTO	□ / II	□ / II

Os valores apresentados são baseados em uma tensão nominal de 230V/50Hz. No caso de voltagens e frequências de valores de energia diferentes podem variar. Consultar as especificações técnicas do rótulo para os valores nominais da ferramenta.

AVISOS

As instruções de segurança e de prevenção de acidentes são comunicadas no manual “INSTRUÇÕES DE SEGURANÇA” que é uma parte integral destes documentos. Este manual de instruções de funcionamento indica as informações adicionais necessárias para a utilização específica da ferramenta.

UTILIZAÇÃO CORRECTA

Esta ferramenta está concebida para ser utilizada como uma máquina de polir. Leia todos os avisos, instruções e indicações dados nas imagens e especificações fornecidas com esta ferramenta. O incumprimento das instruções fornecidas abaixo pode causar choques eléctricos, incêndios e/ou ferimentos graves.

Esta ferramenta não se destina a ser utilizada para operações de suavização, escovagem de metais e de corte. A utilização desta ferramenta em aplicações para as quais não foi concebida pode causar perigos e ferimentos às pessoas.

A ferramenta tem de ser utilizada com acessórios que foram especificamente concebidos ou recomendados pelo fabricante. A fixação do acessório na ferramenta não garante um funcionamento seguro.

A velocidade nominal dos acessórios tem de ser, no mínimo, equivalente à velocidade máxima especificada na ferramenta. Utilizar os acessórios a velocidades superiores à velocidade nominal, pode fazer com que quebrem ou sejam projectados no ar. O diâmetro externo e a espessura dos acessórios têm de corresponder às especificações da ferramenta. Os acessórios com dimensões incorrectas não podem ser protegidos ou controlados adequadamente.

A configuração dos acessórios tem de corresponder à ferramenta. A utilização dos acessórios que não podem ser perfeitamente instalados na ferramenta pode resultar em desequilíbrio, vibrações excessivas e na impossibilidade de

controlar a ferramenta.

Não utilize acessórios danificados. Antes da utilização, inspeccione todos os acessórios. Inspeccione os discos de apoio e certifique-se de que não existem fissuras, rasgos ou desgaste excessivo. Se a ferramenta ou o acessório caírem, certifique-se de que não estão danificados ou instale um novo acessório. Após inspeccionar ou instalar um acessório, teste o funcionamento da ferramenta à velocidade máxima e sem carga durante um minuto, mantendo uma distância de segurança. Se os acessórios estiverem danificados, irão quebrar-se durante este teste.

AVISOS ESPECÍFICOS DE SEGURANÇA

Certifique-se de que nenhuma peça solta da blindagem da ferramenta de polir ou as hastes de bloqueio podem rodar livremente. Posicione em segurança ou corte todos os fios de fixação soltos. Os fios de fixação soltos ou rotativos podem enrolar-se nos dedos do operador ou ficar presos pela peça de trabalho a ser maquinada.

COLOCAÇÃO EM FUNCIONAMENTO

 A frequência de tensão e de potência têm de corresponder aos dados apresentados na placa de identificação (1). Certifique-se de que a ferramenta está desligada antes da ficha estar ligada.

MONTAGEM DA FERRAMENTA

Posicione a tampa (7) na caixa de velocidade de modo a que os orifícios para montar os parafusos (5) estejam alinhados com os orifícios na caixa de velocidades.

INSTALAÇÃO DOS ACESSÓRIOS

DISCO

1. Coloque o disco (9) no centro (4);

2. Rode ligeiramente o disco (9) até ficar fixo ao parafuso;
3. Aperte o parafuso de fixação do disco utilizando a chave Allen fornecida (10). Não aperte o disco se este estiver na posição errada (fig. 3).

DISCO DE POLIMENTO

Aplique pressão no disco de polimento para unir o disco à placa (9).

COMISSIONAMENTO

- **Desligar:** empurre a alavanca do interruptor (2) na direcção do corpo da ferramenta, se a ferramenta tiver de ser bloqueada na posição ON (LIGADO), prima o botão (13) ao mesmo tempo e mantenha-o premido enquanto solta a alavanca (2), bloqueando assim o interruptor.
- **Desligar:** solte a alavanca do interruptor ou, se bloqueada na posição, empurre a alavanca para soltar o botão de bloqueio.



A ferramenta continua a rodar após ser desligada.



Não corra para "vazio" a ferramenta com a almofada de lustro montada. Deste modo, a almofada de polimento podem ser sujeitas a lacerações.

REGULAÇÃO DA VELOCIDADE

A regulação do número de rotações se obtém de dois modos: através do interruptor de acionamento variável (2), com roda de regulação disposta na parte superior da máquina (3). A regulação com a roda (3) influi na regulação através de interruptor de acionamento variável (2), determinando o número máximo de rotações do motor. A escolha da velocidade deve ser realizada em função das características dos tampões e do material a trabalhar.

DESMONTAGEM DOS ACESSÓRIOS

DISCO

Desaperte o parafuso de fixação do disco (9) utilizando a chave (10).

DISCO DE POLIMENTO

Remover a espuma de polimento usados e aplicar o novo com pressão sobre o prato de apoio (9).

ACESSÓRIOS PERMITIDOS

LHR 21III: disco Ø 180 mm para a almofada de bloco Ø 150 mm.
LHR 15III: disco de polimento Ø 150 mm para prato de bloco Ø 125 mm.

VALORES DE EMISSÃO DE RUÍDO

Os valores de emissão de ruído detectados cumprem as directivas seguintes:

EN 62841

		LHR 21III	LHR 15III
NÍVEL DE PRESSÃO SONORA	dB(A)	78.5	78.5
NÍVEL DE POTÊNCIA SONORA	dB(A)	89.5	89.5
INCERTEZA	K	3	3



Use protecção auricular!

VALORES DE EMISSÃO DE VIBRAÇÕES

Os valores de emissão de vibrações detectados cumprem as directivas seguintes:

EN 62841

		LHR 21III	LHR 15III
NÍVEL DE VIBRAÇÃO 3 EIXOS	m/s ²	3.65	3.78
INCERTEZA	K	0.40	0.42

Os valores de emissão apresentados são comparativos e devem ser utilizados para uma avaliação provisional da exposição a riscos do operador durante o período de trabalho. Uma avaliação adequada do período de trabalho também deve incluir os períodos de ralenti e de paragem da ferramenta. Estes valores de emissão representam as principais aplicações da ferramenta. Se a ferramenta for utilizada noutras aplicações, com outros acessórios ou se não receber uma manutenção regular, os valores de emissão pode aumentar substancialmente durante as operações.



Atenção! Os valores de medição indicados são válidos para aparelhos novos. Na utilização diária alteram-se os valores de ruído e de oscilação.

MANUTENÇÃO

Todas as operações de manutenção são efectuadas com a fonte de alimentação desligada.

No final de cada sessão de trabalho, ou quando necessário, remova o pó do corpo da ferramenta através de ar comprimido, prestando atenção às ranhuras de ventilação do motor.

Não devem ser efectuadas outras operações de manutenção pelo utilizador.

A manutenção e a limpeza das peças internas, como escovas, rolamentos de esferas, engrenagens etc. ou outras, só devem ser efectuadas por uma oficina de assistência ao cliente autorizada.

ELIMINAÇÃO (DIRECTIVA WEEE)

Só para os Países CE: De acordo com a Diretriz Europeia sobre



os resíduos de equipamentos eletro-eletrónicos e a sua

atuação em conformidade com as normas nacionais,

os equipamentos eléctricos usados devem ser recolhidos separadamente, para serem reciclados de modo ecocompatível.

O produto, quando chega ao final da vida útil, não deve ser lançado no ambiente ou colocado entre o lixo doméstico, mas deve ser eliminado junto aos centros de coleta diferenciada autorizados

(entrar em contato com as autoridades locais competentes para conhecer os locais onde eliminar o produto de acordo com as normas de lei).

A eliminação correta do produto contribui com a tutela da saúde e a protecção do ambiente. A eliminação abusiva do produto comporta sanções aos transgressores.

DECLARAÇÃO DE CONFORMIDADE

Declaramos sob nossa responsabilidade que a ferramenta representada está em conformidade com os requisitos essenciais de segurança das seguintes directivas:

2006/42/CE; 2014/35/CE, 2014/30/CE; 2011/65/CE.

Os testes foram efectuados em conformidade com as normas europeias

EN 62841-1:2015

EN 62841-2-4:2014

EN 55014-1: 2006 + A1: 2009 + A2: 2011

EN 55014-2: 1997 + A1: 2001 + A2: 2008

EN 61000-3-2: 2014

EN 61000-3-3: 2013

EN 62233: 2008

EN 50581:2012

RUPES S.p.A

o PRESIDENTE

Roberto Valentini













Vermezzo con Zelo (MI)

20/09/2018

Ficha técnica em:

RUPES SpA
Via Marconi, 3A
20080 Loc. Vermezzo
Vermezzo con Zelo (MI) - Italy

PICTOGRAMMEN

	Waarschuwing / Gevaar Waarschuwingen	ISO7010 - W001
	Lees de volgende instructie voor u het product gebruikt	ISO7010 - M002
	Draag een veiligheidsbril	ISO7010 - M004
	Draag gehoorbescherming	ISO7010 - M003
	Draag een masker	ISO7010 - M016
	Draag beschermende handschoenen	ISO7010 - M009
	Merkteken van overeenstemming	
	De tool is opgenomen in de lijst EurAsian	
	Italiaanse Keurmerk	
	C-Tick Keurmerk	
	Verwijdering van ontmanteld	
	Pijl	Act in de richting van de pijl richting

TECHNISCHE GEGEVENS

MODEL	LHR 21III	LHR 15III
Ø POLIJSTSCHIJF mm	180	150
Ø POLIERSCHIBE mm	150	125
Ø SCHUURCIRKEL mm	21	15
OPGENOMEN VERMOGEN W	500	500
R.P.M. /min	3000 ÷ 4500	3000 ÷ 5200
Massa afhankelijk van de EPTA-procedure 01/2003 Kg	2,70	2,60
ELEKTRONISCHE SNELHEIDSREGELING	•	•
BESCHERMINGSKLASSE	□ / II	□ / II

De getoonde waarden zijn gebaseerd op een nominale spanning van 230V/50Hz. Bij spanningen en frequenties van verschillende vermogens waarden kunnen variëren. Raadpleeg het label technische specificaties om de nominale waarden van het gereedschap.

ALGEMENE WAARSCHUWINGEN

De veiligheids- en ongevalpreventievoorschriften staan in het boekje “**VEILIGHEIDSADVIEZEN**” dat een wezenlijk deel uitmaakt van deze documentatie; in deze **gebruiksaanwijzing** staat extra informatie die alleen betrekking heeft op het specifieke gebruik van de machine.

GEBUIK IN OVEREENSTEMMING MET DE VOORZIENE GEBRUIKSDOELEINDEN

Dit gereedschap is bedoeld om als polijstmachine te werken. Lees alle veiligheidswaarschuwingen, instructies, illustraties en gegevens die bij dit gereedschap zijn geleverd. Het niet in acht nemen van onderstaande aanwijzingen kan een elektrische schok, brand en/of een ernstig ongeval tot gevolg hebben.

Het is niet aanbevolen om met dit gereedschap te slijpen, te staalborstelen of te snijden. Gebruik voor werkzaamheden waar dit gereedschap niet voor bedoeld is, kan een gevaar vormen en letsel tot gevolg hebben.

Gebruik geen accessoires die niet specifiek voor het daarvoor bedoelde gebruik zijn gemaakt of door de fabrikant worden aangeraden. Het simpele feit dat het accessoire op uw gereedschap past, garandeert geen veilige werking.

De nominale snelheid van het accessoire moet minstens gelijk zijn aan de maximale snelheid die op het gereedschap is aangegeven. Accessoires die met een hogere snelheid dan de nominale snelheid werken, kunnen defect raken en worden weggeslingerd.

De buitendiameter en de dikte van uw accessoire moet geschikt zijn voor de capaciteiten van uw gereedschap. Accessoires met onjuiste afmetingen kunnen niet correct worden beschermd of beheerd.

De vorm van de accessoires moet goed op de houder van het gereedschap passen. Accessoires met gaten in de as die niet

samenvallen met de montage-elementen op het gereedschap, blijven niet in balans, trillen te hard en kunnen ervoor zorgen dat u de controle verliest. Gebruik geen beschadigde accessoires. Als het gereedschap of accessoire is gevallen, controleer het dan op eventuele schade of installeer een niet-beschadigd accessoire. Ga na de controle en installatie van een accessoire samen met de aanwezige personen op een veilige afstand van het draaiende accessoire staan en laat het gereedschap onbelast gedurende een minuut op de hoogste snelheid werken. Beschadigde accessoires breken over het algemeen tijdens deze testperiode.

SPECIALE VEILIGHEIDSWAARSCHUWINGEN

Zorg ervoor dat losgeraakte delen van de beschermkap van het polijstaccessoire en de bevestigingsdraden niet vrij kunnen draaien. Maak losgeraakte bevestigingsdraden op een veilige manier vast of snijd ze door. Losgeraakte en draaiende bevestigingsdraden kunnen zich rondom uw vingers winden of aan het werkstuk in bewerking blijven vasthaken.

INGEBRUIKNAME

 De netspanning en frequentie moeten overeenkomen met de gegevens op het typeplaatje (1). Controleer altijd eerst of de machine is uitgeschakeld voordat u de stekker in het stopcontact steekt.

MONTAGE VAN DE HANDGRIEP

Plaats de handgreep (7) op de tandwielkast, zodat de gaten met die van de tandwielkast zijn uitgelijnd. Draai daarna de schroeven (5) aan.

MONTAGE VAN ACCESSOIRES POLIERSCHIBE

1. Plaats de steunschijf (9) in het midden (4).

- Draai de steunschijf (9) totdat deze vastzit op de schroef.
- Draai de fixatieschroef van de steunschijf vast met de meegeleverde inbusleutel (10). Draai de steunschijf alleen vast als deze zich in de juiste positie bevindt (fig. 3).

POLIJSTSCHIJF

Breng de polijstschijf met enige druk aan op de schijfhouder (9).

IN- EN UITSCHAKELLEN

- **Starten:** duw de hendel van de schakelaar (2) naar voren, naar de machine toe; als u hem in de stand "ingeschakeld" wilt vergrendelen, moet u tegelijkertijd de knop (13) indrukken en ingedrukt houden terwijl u de hendel (2) loslaat zodat hij vergrendeld wordt.
- **Stoppen:** laat de hendel van de schakelaar los of duw, als de schakelaar vergrendeld is, tegen de hendel aan zodat de vergrendelknop ontgrendeld wordt.



Als dit wel het geval is moet u de machine onmiddellijk uitschakelen en de storing proberen te verhelpen.



Loop niet op "vrij" het gereedschap met de polijstpad gemonteerd. Op deze wijze kan het polijstkussen onderworpen aan snijwonden.

AFSTELLING VAN DE SNELHEID

Het toerental kan op twee manieren afgesteld worden: via een schakelaar met variabele activering (2), via een stelwiel (3) op het bovenste deel van de machine. De afstelling d.m.v. het stelwiel (3) beïnvloedt de afstelling via de schakelaar met variabele activering (2) waardoor het maximaal toerental van de motor wordt bepaald. De snelheid wordt gekozen in functie van de kenmerken van de polijstschijven en het te bewerken materiaal.

DEMONTAGE VAN ACCESSOIRES

POLIERSCEIBE

Draai de montageschroef van de schijf (9) los met behulp van de inbusleutel (10).

POLIJSTSCHIJF

Verwijder de gebruikte polijsten schuim en toepassing van de nieuwe met drukken op de steunschijf (9).

TOEGESTANE ACCESSOIRES

LHR 21III: polijstschijf Ø 180 mm voor poliersceibe Ø 150 mm.

LHR 15III: polijstschijf Ø 150 mm voor poliersceibe Ø 125 mm.

GELUIDSWAARDEN

De gemeten geluidswaarden voldoen aan de volgende richtlijnen:
EN 62841

		LHR 21III	LHR 15III
GELUIDSDRUK	dB(A)	78,5	78,5
GELUIDSVERMOGEN	dB(A)	89,5	89,5
ONZEKERHEID	K	3	3



Draag gehoorbescherming!

TRILLINGSWAARDEN

De gemeten trillingswaarden voldoen aan de volgende richtlijnen:

EN 62841

		LHR 21III	LHR 15III
TRILLINGSNIVEAU 3 ASSEN	m/s ²	3,65	3,78
ONZEKERHEID	K	0,40	0,42

De bovenstaande waarden zijn vergelijkende waarden en zijn bedoeld voor een eerste beoordeling van de risico's waaraan de gebruiker van deze machine blootstaat tijdens de

gebruiksperiode. Voor een juiste bepaling van de gebruiksperiode moeten ook de momenten worden meegenomen waarop de machine onbelast draait en is uitgeschakeld. De bovenstaande waarden hebben betrekking op de normale gebruiksdoeleinden van deze machine. Als de machine voor andere doeleinden wordt gebruikt, als andere accessoires worden gebruikt of als de machine niet regelmatig wordt onderhouden, kunnen de geluids- en trillingswaarden tijdens het gebruik aanzienlijk hoger liggen.



Let op! De aangegeven meetwaarden gelden voor nieuwe gereedschappen. Bij dagelijks gebruik veranderen geluids- e trillingswaarden.

ONDERHOUD

Alle werkzaamheden mogen alleen uitgevoerd worden als de stekker uit het stopcontact gehaald is.

Aan het einde van het werk, of indien nodig, moet het machineblok met een straal perslucht schoongebazen worden, waarbij er goed opgelet moet worden dat de ventilatiegloeuen van de motor goed schoongemaakt worden.

De gebruiker mag geen andere werkzaamheden uitvoeren.

Voor het onderhoud en de periodieke reiniging van de inwendige delen, zoals de borstels, de lagers, de tandwielen, enz., of in andere gevallen, moet u zich tot een erkende servicedienst wenden.

GESCHIEDEN INZAMELING (RAEE - RICHTLIJN)

Uitsluitend voor landen binnen de EG: Conform de



Europese richtlijn inzake het afval van elektrische en elektronische apparatuur en de tenuitvoerlegging ervan

— volgens de nationale wetgevingen, moeten gebruikt elektrisch apparatuur dat wordt afgedankt gescheiden worden ingezameld om een milieuvriendelijke recycling te bevorderen.

Aan het einde van het nuttige leven mag het apparaat niet in het milieu worden geloosd of bij het normale huisafval worden gestopt, maar moet het worden verwijderd door erkende afvalverwerkingsbedrijven (informeer bij de plaatselijke autoriteiten naar de manier waarop het product volgens de wet moet worden verwijderd). Een correcte verwijdering van het product draagt bij aan de bescherming van de gezondheid en het milieu.

De illegale verwijdering van het product zal worden beboet.

VERKLARING VAN OVEREENSTEMMING

Wij verklaren geheel onder eigen verantwoordelijkheid dat het vermelde **gereedschap** in overeenstemming is met de Fundamentele Veiligheidseisen van de Richtlijnen:

2006/42/EG 2014/35/EG; 2014/30/EG; 2011/65/EG,

De tests zijn uitgevoerd in overeenstemming met de volgende geharmoniseerde Europese normen:

EN 62841-1:2015

EN 62841-2:4:2014

EN 55014-1: 2006 + A1: 2009 + A2: 2011

EN 55014-2: 1997 + A1: 2001 + A2: 2008

EN 61000-3-2: 2014

EN 61000-3-3: 2013

EN 62233: 2008

EN 50581:2012

RUPES S.p.A

OF PRESIDENT

Valentini

Vermezzo con Zelo (MI)

20/09/2018

Technisch dossier bij:

RUPES SpA
Via Marconi, 3A
20080 Loc. Vermezzo
Vermezzo con Zelo (MI) - Italy

	Huomioi vaara/varoituksia	ISO7010 - W001
	Lue ohjeet	ISO7010 - M002
	Käytä suojalaseja	ISO7010 - M004
	Käytä kuulosuojaimia	ISO7010 - M003
	Käytä maskia	ISO7010 - M016
	Käytä suojakäsineitä	ISO7010 - M009
	Vaatimustenmukaisuusmerkintä	
	EurAsian merkintä	
	Italialainen laatumerkintä	
	C-Tick -merkintä	
	Käytöstä poistetun laitteen hävittäminen	
	Nuoli	Toimi nuolen osoittamaan suuntaan

TEKNISET TIEDOT

TYYPPI	LHR 21III	LHR 15III
Ø KILLOTUSTYÖNNY mm	180	150
Ø LAIKKA mm	150	125
Ø LIIKE mm	21	15
TEHO W	500	500
R.P.M. /min	3000 ÷ 4500	3000 ÷ 5200
Massa, joka määritetään EPTA-menetelystä 01/2003 mukaisesti Kg	2,70	2,60
SÄHKÖINEN NOPEUDENSÄÄTÖ	•	•
ERISTYSLUOKKA	□ / II	□ / II

Arvot perustuvat nimellisjännite 230V/50Hz. Tapauksessa jännitteet ja taajuudet eri virta-arvot voivat vaihdella. Katso Label tekniset eritelvät nimellisarvot työkalun.

VAROITUKSET

Turvallisuutta ja onnettomuuksien ennaltaehkäisyä koskevat ohjeet on annettu **TURVALLISUUSOHJEET**-lehtisessä, joka on tärkeä osa näitä dokumentteja. Tämä **KÄYTTÖOHJE** sisältää työkalun käytössä tarvittavat lisätiedot.

OIKEA KÄYTTÖ

Tämä työkalu on tarkoitettu käytettäväksi kiillotuskoneena. Tutustu kaikkiin työkalun mukana toimitettuihin varoituksiin, ohjeisiin, piirroksissa oleviin merkintöihin ja teknisiin tietoihin. Jos alla mainittuja ohjeita ei noudateta, seurauksena voi olla sähköisku, tulipalo ja/tai vakava vahinko.

Tätä työkalua ei ole tarkoitettu käytettäväksi hiomiseen, metalliharjaukseen tai leikkaamiseen. Tämän työkalun käyttäminen kohteissa, joihin se ei sovellu, saattaa aiheuttaa vaaratilanteen tai henkilövahingon.

Työkalu on käytettävä valmistajan erityisesti suunnitteleminen tai suositteleminen lisävarusteiden kanssa. Lisävarusteen kiinnittäminen työkaluun ei takaa turvallista toimintaa.

Lisävarusteiden nimellisenopeuden on oltava vähintään yhtä suuri kuin työkalun maksiminopeus. Lisävarusteiden käyttäminen nimellisenopeutta suuremmilla nopeuksilla saattaa rikkoa ne tai singota ne ympäristöön.

Lisävarusteiden ulkoisen halkaisijan ja paksuuden on oltava työkalun mittatietojen mukainen. Vääränkokoisia lisävarusteita ei voida suojata tai hallita riittävästi.

Lisävarusteen ja työkalun on oltava yhteensopivia. Jos lisävarusteet ja työkalu eivät sovi tarkasti yhteen, niiden käyttö voi aiheuttaa epätasaista pyörimistä, voimakasta värinää sekä työkalun hallinnan menettämisen.

Älä käytä voittuneita lisävarusteita. Tarkista kaikki

lisävarusteet ennen käyttöä. Tarkista kiillotustyönnyn ja varmista, ettei niissä ole halkeamia, repeämiä tai liikaa kulumia. Jos työkalu tai lisävaruste on pudonnut, varmista, että se ei ole vioittunut tai asenna uusi lisävaruste. Kun olet tarkistanut tai asentanut lisävarusteen, testaa työkalun toiminta maksiminopeudella ja ilman kuormitusta minuutin ajan turvallisella etäisyydellä. Jos lisävarusteet ovat vioittuneet, ne rikkoutuvat testin aikana.

ERITYISET TURVALLISUUSVAROITUKSET

Varmista, että kiillotussuojassa ei ole irtonaisia osia tai vapaasti pyöriä kiinnitysnauhjoja. Piilota tai lyhennä irtonaiset kiinnitysnauhat. Irtonaiset tai pyörivät kiinnitysnauhat saattavat kiertyä sormiesi ympärille tai tarttua työstettävään kappaleeseen.

KÄYTÖN ALOITUS

 Jännitteen ja tehon taajuuden on vastattava tunnistekilvessä (1) näkyviä tietoja. Varmista, että työkalu on pois päältä ennen pistokkeeseen kytkemistä.

TYÖKALUN KOKOAMINEN

Aseta suoja (7) vaihteiston päälle siten, että ruuveille (5) tarkoitetut reiät ovat oikeassa kohdassa.

LISÄVARUSTEIDEN ASENTAMINEN

LAIKKA

- Aseta laikka (9) keskelle (4).
- Käänä laikkaa (9) hieman, kunnes se kiinnittyy ruuviin.
- Kiristä laikan kiinnitysruuvi mukana toimitetun laikan kuusiotappiavaimen avulla (10). Älä kiristä laikkaa, jos se on väärässä asennossa (kuva 3).

KILLOTUSTYYNNY

Paina kiillotustyynny tiukasti laikkaan (9).

KÄYTTÖOHOTTO

- **Käynnistys:** työnnä kytkinkahvaa (2) työkalun runkoa kohti. Jos haluat lukita työkalun ON-asentoon, paina samalla painiketta (13) ja pidä sitä painettuna samalla kun vapautat kahvan (2), jolloin kytkin lukitaan.
- **Pysäytys:** vapauta kytkinkahva tai jos asento on lukittu, vapauta lukituspainike työntämällä kahvaa.



Työkalu jatkaa pyörimistä senkin jälkeen, kun se on kytketty pois päältä.



Älä juokse "tyhjä" työkalua Laikan asennettu. Tällä tavalla, Laikan voidaan soveltaa haavoja.

NOPEUDEN SÄÄTÄMINEN

Kierrosnopeuksia voidaan säätää kahdella eri tavalla: säädettävä kytkimen (2) tai koneen (3) yläosaan asetettu säätörenkaan avulla. Säätö säätörenkasta (3) käyttämällä vaikuttaa säätöön säädettävän kytkimen (2) kautta määrittämällä näin moottorin maksimaalisen kierrosnopeuden. Nopeuden valinta on tehtävä tyydynnä ja työstettävän materiaalin ominaisuuksien mukaan.

LISÄVARUSTEIDEN IRROTTAMINEN

LAIKKA

Avaa laikan (9) kiinnitysruuvi avaimen (10) avulla.

KILLOTUSTYYNNY

Poista kiillotus vaahtoa käytetään ja sovelletaan uuden kanssa painamalla alustan (9).

SALLITUT LISÄVARUSTEET

LHR 21III: kiillotustyynni Ø 180 mm laikka Ø 150 mm.

LHR 15III: kiillotustyynni Ø 150 mm laikka Ø 125 mm.

MELUARVOT

Havaitut meluarvot noudattavat seuraavia direktiivejä:

EN 62841

		LHR 21III	LHR 15III
ÄÄNENPAINEN TASO	dB(A)	78.5	78.5
ÄÄNITEHON TASO	dB(A)	89.5	89.5
EPÄVARMUUS	K	3	3



Käytä kuulonsuojaimia!

VÄRÄHTELYEMISSIOARVOT

Havaitut värähtelyemissioarvot noudattavat seuraavia direktiivejä:

EN 62841

		LHR 21III	LHR 15III
KOLMEN AKSELIN VÄRÄHTELYTASO	m/s ²	3.65	3.78
EPÄVARMUUS	K	0.40	0.42

Oheiset emissioarvot ovat suhteellisia ja niitä tulee käyttää niiden riskien tilapäiseen arviointiin, joille käyttäjä altistuu työskentelyjakson aikana. Työskentelyjakson asianmukaisen arvioinnin on myös sisällettävä työkalun joutokäynti ja pysäytysjaksot. Oheiset emissioarvot pätevät silloin, kun työkalua käytetään pääasiallisissa käyttökohteissa. Jos työkalua käytetään muissa käyttökohteissa ja muilla lisävarusteilla varustettuina tai jos sitä ei huolleta säännöllisesti, emissioarvot voivat nousta huomattavasti käytön aikana.



Houm! Ilmoitetut mitta-arvot koskevat uusia laitteita. Päivittäisessä käytössä melu- ja värähtelyarvot muuttuvat.

HUOLTO

Kaikki huoltotyöt tehdään virransyötön ollessa irti kytkettynä. Poista pöly työkalun rungosta jokaisen työskentelyvaiheen lopuksi tai aina tarvittaessa käyttämällä paineilmaa. Kiinnitä erityistä huomiota moottorin tuuletusaukkoihin.

Käyttäjän ei tule ryhtyä mihinkään muihin huoltoimenpiteisiin.

Sisäosien, kuten harjojen, kuulalakeiden ja rattaiden, huollon ja puhdistuksen saa suorittaa vain valtuutettu huoltoliike.

HÄVITTÄMINEN (WEEE-DIREKTIIVI)



Vain EU-maat: Euroopan neuvoston direktiivi sähkö- ja elektroniikkaromusta ja sen toteuttaminen kansallisten säädösten mukaisesti määrää vanhojen sähkölaitteiden erillisen keräyksen niin, että ne voidaan uudelleen käyttää ympäristöystävällisesti.

Kun tuote saavuttaa käyttöikänsä lopun, sitä ei saa heittää luontoon tai hävittää kotitalousjätteiden mukana, vaan se on hävitettävä valtuutetussa kierrätyspisteessä (ota yhteys valtuutettuun elimeen saadaksesi tietoa kierrätyspisteistä joissa tuote voidaan hävittää lain mukaan). Tuotteen oikea hävittäminen edesauttaa terveyden ja ympäristön suojaamisessa.

Tuotteiden väärin suoritusta hävittämisestä rangaistaan sakoilla.

VAATIMUSTENMUKAISUUSVAKUUTUS

Vakuutamme, että tässä ohjeessa kuvattu tuote on seuraavien direktiivien turvallisuutta koskevien olennaisten määräysten mukainen:

2006/42/CE; 2014/35/CE, 2014/30/CE; 2011/65/CE.

Testit on suoritettu seuraavien standardien mukaisesti:

EN 62841-1:2015

EN 62841-2-4:2014

EN 55014-1: 2006 + A1: 2009 + A2: 2011

EN 55014-2: 1997 + A1: 2001 + A2: 2008

EN 61000-3-2: 2014

EN 61000-3-3: 2013

EN 62233: 2008

EN 50581:2012

RUPES S.p.A

PIÄ JOHTAJA
Valentini

Vermezzo con Zelo (MI)

20/09/2018

Tekninen tiedoston:

RUPES SpA
Via Marconi, 3A
20080 Loc. Vermezzo
Vermezzo con Zelo (MI) - Italy

	Advarsler/farer	ISO7010 - W001
	Læs instruktionerne	ISO7010 - M002
	Brug beskyttelsesbriller	ISO7010 - M004
	Brug høreværn	ISO7010 - M003
	Brug ansigtmaske	ISO7010 - M016
	Brug beskyttelseshandsker	ISO7010 - M009
	Konformitetsmærke	
	EurAsian-mærke	
	Italiensk kvalitetsmærke	
	C-Tick-mærke	
	Bortskaffelse af det brugte apparat	
	Pil	Følg pilens retning

TEKNISKE SPECIFIKATIONER

TYPE	LHR 21III	LHR 15III
Ø PUDE mm	180	150
Ø PUDEDIAMETER mm	150	125
Ø VIRKEFELTSDIAMETER mm	21	15
OPTAGET EFFEKT W	500	500
R.P.M. /min	3000 ÷ 4500	3000 ÷ 5200
Vægt i brug i henhold til EPTA-Procedure 01/2003 Kg	2,70	2,60
ELEKTRONISK HASTIGHEDSKONTROL	•	•
ISOLERINGSKLASSE	□ / II	□ / II

De viste værdier er baseret på en nominal spænding på 230V/50Hz. I tilfælde af spændinger og frekvenser med forskellig effekt værdier kan variere. Se mærkaten tekniske specifikationer til de nominelle værdier af værktøjet.

ADVARSLER

Instruktioner vedrørende sikkerhed og forebyggelse af ulykker kan findes i hæftet **“SIKKERHEDSANVISNINGER”**, som følger med disse dokumenter. Denne **brugsanvisning** indeholder yderligere oplysninger om den specifikke anvendelse af værktøjet.

KORREKT ANVENDELSE

Dette værktøj er beregnet til at blive brugt som en polermaskine. Læs alle advarsler, instruktioner, anvisninger på tegninger og specifikationer, som følger med dette værktøj. Manglende overholdelse af de nedenstående anvisninger kan medføre risiko for elektrisk stød, brand og/eller alvorlige personskader.

Dette værktøj er ikke beregnet til udglatning, metalbørstning eller udskæring. Brug af dette værktøj til andre formål end de angivne kan medføre fare for personskader.

Værktøjet skal bruges med tilbehør, som er specifikt designet hertil, eller som er anbefalet af fabrikanten. Montering af tilbehør på værktøjet garanterer ikke en sikker drift.

Den angivne hastighed for tilbehøret skal mindst være lig med den maksimale hastighed, som er angivet på værktøjet.

Brug af tilbehøret ved højere hastigheder end angivet kan medføre, at det går i stykker eller bliver slynget ud i rummet. Tilbehørets udvendige diameter og tykkelse skal svare til specifikationerne på værktøjet. Tilbehør med forkerte mål kan ikke beskyttes eller kontrolleres tilstrækkeligt.

Konfigurationen af tilbehøret skal svare til værktøjets specifikationer. Brug af tilbehør, som ikke kan fastgøres perfekt på værktøjet, kan medføre uligevægt, stærke vibrationer og tab af kontrol over værktøjet.

Brug ikke beskadiget tilbehør. Kontrollér alt tilbehør inden brug. Kontrollér støttepuderne for revner, manglende dele eller kraftig slitage. Hvis værktøjet eller tilbehøret er faldet ned, skal du kontrollere, at det ikke er beskadiget. I modsat fald skal du montere nyt tilbehør. Efter kontrol eller montering af et stykke tilbehør skal værktøjet testes ved maksimal hastighed uden belastning i et minut, mens der holdes sikker afstand. Hvis tilbehøret er beskadiget, vil det gå i stykker under denne test.

SPECIFIKKE SIKKERHEDSADVARSLER

Kontrollér, at ingen løse dele af polerværktøjet overdækker anvendelsesområdet, eller at låsesnoren kan dreje frit. Alle løse fastgøringssnore skal placeres sikkert eller skæres af. Løse eller svingende fastgøringssnore kan blive viklet omkring brugerens fingre eller blive indfanget af arbejdsstykket, som bliver poleret.

OPSTART

 Strømspænding og -frekvens skal svare til oplysningerne på typeskiltet (1). Sørg for, at værktøjet er slukket, inden du sætter stikket i stikkontakten.

SAMLING AF VÆRKTØJET

Placer hættten (7) på gearkassen, så hullerne til monteringsskrueerne (5) er ud for hullerne på gearkassen.

MONTERING AF TILBEHØR

PUDEDIAMETER

- Anbring slibepuden (9) i midten (4).
- Drej forsigtigt slibepuden (9), til den sidder fast på skruen.
- Stram fastgøringsskruen til slibepuden ved hjælp af den

medfølgende unbrakonøgle (10). Spænd ikke slibepuden fast, hvis den sidder forkert (fig. 3).

PUDE

Tryk polerpuden fast på pladen (9).

IBRUGTAGNING

- **lgangsætning:** Skub håndtaget på afbryderen (2) ind mod værktøjet. Hvis værktøjet skal låses i ON-positionen, skal du samtidigt trykke på knappen (13) og holde den nede, mens du slipper håndtaget (2), hvorefter afbryderen låses fast.

- **Stop:** Slip håndtaget på afbryderen. Hvis afbryderen er låst, skal du skubbe håndtaget for at frigøre låseknappen.



Værktøjet fortsætter med at rotere et stykke tid, efter det er blevet slukket.



Må ikke køre til "tom" værktøjet med polerpad monteret. På denne måde kan polerpad underkastes flænger.

HASTIGHEDSREGULERING

Man kan justere omdrejningstallet på to måder: via variabel aktiveringsafbryder (2), via reguleringshjulet øverst på maskinen (3) Regulering via hjulet (3) påvirker reguleringen via den variable aktiveringsafbryder (2) ved at fastsætte motorens maksimale omdrejningstal. Hastigheden skal vælges på grundlag af udstyret og materialet, der skal bearbejdes.

AFMONTERING AF TILBEHØR

PUDEDIAMETER

Løsn fastgøringskraven til puden (9) med unbrakonøglen (10).

PUDE

Fjern polering brugt skum og anvende den nye ene med at trykke på bagskiven (9).

TILLADT TILBEHØR

LHR 21III: pude Ø 180 mm pudediameter Ø 150 mm.

LHR 15III: pude Ø 150 mm pudediameter Ø 125 mm.

STØJNIVEAU

Værktøjet overholder følgende direktiver med hensyn til støjniveau:

EN 62841

		LHR 21III	LHR 15III
LYDTRYKSNIWAU	dB(A)	78.5	78.5
LYEFFEKTNIWAU	dB(A)	89.5	89.5
USIKKERHED	K	3	3



Brug høreværn!

VIBRATIONSNIWAU

Værktøjet overholder følgende direktiver med hensyn til vibrationsniveau:

EN 62841

		LHR 21III	LHR 15III
3 AKSEL VIBRATIONSNIWAU	m/s ²	3.65	3.78
USIKKERHED	K	0.40	0.42

De angivne værdier er relative og kan anvendes til at vurdere risiciene for brugeren i arbejdsperioden. En korrekt vurdering af arbejdsperioden skal også omfatte perioder, hvor værktøjet kører i tomgang. Disse værdier repræsenterer de vigtigste anvendelsesområder for værktøjet. Hvis værktøjet anvendes til andre formål, med andet tilbehør, eller hvis det ikke bliver

vedligeholdt jævnlgt, kan disse værdier øges betydeligt under anvendelsen.



OBS! De angivne måleværdier gælder kun for nye maskiner. Støi- og svingningsværdierne ændrer sig ved daglig brug.

VEDLIGEHOLDELSE

Al vedligeholdelse skal udføres med strømtilførslen afbrudt. Fjern alt støv fra værktøjet med en trykluftspistol efter endt arbejde eller efter behov, og vær særlig opmærksom på ventilationslisterne på motoren.

Brugeren må ikke udføre yderligere vedligeholdelsesarbejder. Vedligeholdelse og rengøring af de indvendige dele som f.eks. børster, kuglelejer, gear osv. må kun udføres af et autoriseret værksted.

BORTSKAFFELSE (WEEE-DIREKTIV)



Kun for EU-landene: Iht. det europæiske direktiv om affald af elektrisk og elektronisk udstyr og dets gennemførelse i nationale standarder skal affald af elektriske apparater indsamles separat, så det kan bortskaffes på miljøvenlig måde. Når produktets levetid er endt, må det ikke efterlades i miljøet eller bortskaffes med almindeligt husholdningsaffald men skal afleveres til autoriserede indsamlingssteder (ret henvendelse til de lokale myndigheder for oplysninger om, hvor produktet kan bortskaffes i overensstemmelse med bestemmelserne). En korrekt bortskaffelse af produktet medvirker til at bevare sundheden og miljøet.

Ulovlig bortskaffelse af produktet medfører sanktioner for lovovertræderen.

OVERENSSTEMMELSESERKLÆRING

Vi erklærer hermed, at dette værktøj er i overensstemmelse med de vigtigste sikkerhedskrav i følgende direktiver:

2006/42/EF; 2014/35/EF; 2014/30/EF; 2011/65/EF.

Der er blevet udført prøvninger i henhold til de gældende harmoniserede europæiske standarder

EN 62841-1:2015

EN 62841-2-4:2014

EN 55014-1: 2006 + A1: 2009 + A2: 2011

EN 55014-2: 1997 + A1: 2001 + A2: 2008

EN 61000-3-2: 2014

EN 61000-3-3: 2013

EN 62233: 2008

EN 50581:2012

RUPES S.p.A

KONCERNCHIEF
Valentini

Vermezzo con Zelo (MI)
20/09/2018

Tekninen tiedoston:

RUPES SpA
Via Marconi, 3A
20080 Loc. Vermezzo
Vermezzo con Zelo (MI) - Italy

	Försiktighet/varningar	ISO7010 - W001
	Läs instruktionerna	ISO7010 - M002
	Använd skyddsglasögon	ISO7010 - M004
	Använd hörselskydd	ISO7010 - M003
	Användansiktmask	ISO7010 - M016
	Använd skyddshandskar	ISO7010 - M009
	Markering för överensstämmelse	
	EurAsien Markering	
	Italineks Kvalitetsmärke	
	Märke C-Tick	
	Bortskaffande av den uttjänta apparaten	
	Pil	Agera i pilens riktning

TEKNISKA SPECIFIKATIONER

TYP	LHR 21III	LHR 15III
Ø SKIVA mm	180	150
Ø SKIVHÅLLAREN mm	150	125
Ø OMLOPP mm	21	15
EFFEKT W	500	500
R.P.M. /min	3000 ÷ 4500	3000 ÷ 5200
Idrifttagning EPTA-förfarande 01/2003 Kg	2,70	2,60
ELEKTRONISK HASTIGHETSSTYRNING	•	•
ISOLATIONSKLASS	□/II	□/II

De visade värdena är baserade på en nominell spänning på 230V/50Hz. När det gäller spänning och frekvens för olika effektvärden kan variera. Se etiketten tekniska specifikationer till nominella värden verktyget.

ARNINGAR

Anvisningarna för säkerhet och förhindrande av olyckor finns i häftet "SÄKERHETSANVISNINGAR" som är en viktig del av dessa dokument. Denna bruksanvisning innehåller ytterligare information för användning av den här specifika maskinen.

KORREKT ANVÄNDNING

Den här maskinen är avsedd att användas som polermaskin. Läs alla varningar, anvisningar och angivelser på de ritningar och specifikationer som medföljer maskinen. Om du inte följer alla anvisningar som anges nedan kan det leda till elektriska stötar, brand och/eller allvarliga personskador.

Maskinen är inte avsedd att användas för slipning, metallborstning eller skärning. Om maskinen används för något annat än det syfte den är avsedd för kan det utsätta personer för fara och personskador.

Maskinen ska enbart användas tillsammans med tillbehör som utformats särskilt för den eller som rekommenderas av tillverkaren. Att ett tillbehör fästs på maskinen garanterar inte säker användning.

Tillbehörets märkhastighet måste vara minst lika hög som den maximala specificerade hastigheten för maskinen. Om du använder tillbehör vid högre hastigheter än de som angivits för tillbehöret kan de gå sönder eller flyga iväg.

Tillbehörets ytterdiameter och tjocklek måste överensstämma med maskinens specifikationer. Tillbehör med fel mått kan inte skyddas eller styras på ett tillfredsställande sätt.

Tillbehörets konfiguration måste överensstämma med maskinen. Om du använder tillbehör som inte passar perfekt på maskinen kan det orsaka obalans och kraftiga vibrationer som kan göra det omöjligt att kontrollera maskinen.

Använd inte skadade tillbehör. Inspektera alla tillbehör innan

du använder dem. Inspektera stödsnivåerna och se till att det inte finns några sprickor, revor eller kraftigt slitage. Om maskinen eller ett tillbehör har tappats måste du kontrollera att det inte har skadats eller monterats ett nytt tillbehör. Efter att du har inspekterat eller monterat ett tillbehör ska du testa att maskinen fungerar som den ska vid maximal hastighet och utan belastning under en minut, medan du håller dig på säker avstånd. Om tillbehöret är skadat går det sönder under ett sådant test.

SPECIFIKA SÄKERHETSVARNINGAR

Kontrollera att inga lösa delar på polermaskinens duk eller låsband kan rotera fritt. Placera alla lösa fästtrådar säkert, eller skär av dem. Lösa eller roterande låsband kan fastna kring användarens fingrar eller i arbetsstycket.

START

 Spänning och effektfrekvensen måste överensstämma med de data som anges på märkskylten (1). Se till att maskinen är avstängd innan ansluter kontakten.

MONTERING AV MASKINEN

Vrid locket (7) på växellådan så att monteringskruvarnas hål (5) överensstämmer med hålen på växellådan.

MONTERING AV TILLBEHÖR

SKIVA

- Placera skivdynan (9) i mitten (4).
- Vrid skivdynan (9) något tills den är fäst vid skruven.
- Dra åt skivdynans fästskruv genom att använda skivdynans medföljande insexnyckel (10). Dra inte åt skivdynan om den sitter i fel läge (fig. 3).

SKIVHÅLLAREN

Tryck fast polerskivan på skivhållaren (9).

DRIFTSÅTTNING

- **Starta:** Tryck spaken (2) mot maskinen. Om du vill låsa maskinen i läget PÅ trycker du samtidigt på knappen (13) och håller den intryckt medan du släpper spaken (2) så att reglaget spärras.

- **Stoppa:** Släpp spaken eller om den är i låst läge, tryck på spaken för att lossa spärrknappen.

 Maskinen fortsätter att rotera efter att den stängs av.

 Ne beži v "prazno" orodje, s polirno blazinico nameščen. Na ta način lahko poliranje pad predmet raztrganine.

REGLERING AV HASTIGHETEN

Regleringen av varvtalet, kan erhållas på två sätt: genom brytare med variabelt drev (2), genom rullknappen för reglering, som är placerad på maskinens övre del (3). Justeringen med hjälp av rullknappen (3) påverkar regleringen genom brytaren med variabelt drev (2) och fastställer motorns maximala varvtal. Valet av hastighet ska göras beroende på mellanläggens egenskaper och materialet som ska bearbetas.

AVTAGNING AV TILLBEHÖR

SKIVA

Skruva loss skivans (9) fästskruv med nyckeln (10).

SKIVHÅLLAREN

Odstranite peno, ki se uporablja za poliranje in uporabo novega s pritiskom na podloge (9).

TILLÅTNA TILLBEHÖR

LHR 21III: skiva Ø 180 mm za ploščice hrbtno Ø 150 mm.

LHR 15III: skiva Ø 150 mm za ploščice hrbtno Ø 125 mm.

BULLERVÄRDEN

Uppmätta bullervärden uppfyller följande direktiv:

EN 62841

		LHR 21III	LHR 15III
LJUDTRYCKNIVÅ	dB(A)	78,5	78,5
LJUDEFSEKTNIVÅ	dB(A)	89,5	89,5
FELMARGINAL	K	3	3

 Använd hörselskydd!

VIBRATIONSVÄRDEN

Uppmätta vibrationsvärden uppfyller följande direktiv:

EN 62841

		LHR 21III	LHR 15III
3-AXELS VIBRATIONSIVÅ	m/s ²	3,65	3,78
FELMARGINAL	K	0,40	0,42

Angivna värden är jämförelsebara och avsedda för en provisorisk utvärdering av riskerna för användaren under arbetet. En korrekt utvärdering av arbetsperioden måste även inkludera maskinens paus- och stopperioder. Dessa värden representerar maskinens huvudsakliga användningsområden. Om maskinen används i andra syften, med andra tillbehör eller om den inte underhålls regelbundet kan buller- och vibrationsvärdena under användningen öka betydligt.



OBS! De angivna mätvärdena gäller för nya maskiner. I dagligt bruk ändras buller och svängningsvärdena.

UNDERHÅLL

Allt underhåll måste utföras med strömkällan bortkopplad.

I slutet av varje arbetsstillfälle, eller innan om så krävs, ska allt damm tas bort från maskinens utsida med komprimerad luft. Särskilt viktigt är det att damm tas bort från motorns ventilationsspringor.

Inget annat underhåll får utföras av användaren.

Underhåll och rengöring av interna delar som borstar, kullager, kuggjul eller annat måste utföras av en auktoriserad serviceverkstad.

KASSERING (WEEE-DIREKTIVET)



Endast för EG länder: Enligt det europeiska direktivet om avfall från elektrisk och elektronisk utrustning och dess tillämpning i överensstämmelse med nationella standarder, uttjänt elektrisk utrustning måste samlas in separat, för att kunna återvinnas på ett miljövänligt sätt. Produkten, får när den når slutet av livstiden inte spridas i miljön eller kastas som hushållsavfall, utan ska avfallsbehandlas vid ett auktoriserat center för avfallsuppsamling (kontakta de lokala myndigheterna för att få reda på var du kan avyttra produkten enligt lagen). Korrekt bortscaffande av produkten bidrar till hälsa och bevarande av miljön.

Olagligt bortscaffande av produkten innebär sanktioner mot förövarna.

FÖRSÄKRAN OM ÖVERENSSTÄMMELSE

Vi försäkrar att den här beskrivna maskinen överensstämmer med de grundläggande säkerhetskraven i följande direktiv:

2006/42/CE; 2014/35/CE, 2014/30/CE; 2011/65/CE.

Testerna har utförts i enlighet med harmoniserade EU-programmen

EN 62841-1:2015

EN 62841-2-4:2014

EN 55014-1: 2006 + A1: 2009 + A2: 2011

EN 55014-2: 1997 + A1: 2001 + A2: 2008

EN 61000-3-2: 2014

EN 61000-3-3: 2013

EN 62233: 2008

EN 50581:2012

RUPES S.p.A

OPERFÖRÄNDEN

Valentin

Vermezzo con Zelo (MI)

20/09/2018

Tekniskt underlag på:

RUPES SpA
Via Marconi, 3A
20080 Loc. Vermezzo
Vermezzo con Zelo (MI) - Italy

	Внимание опасность/ Предупреждение	ISO7010 - W001
	Прочитать инструкции	ISO7010 - M002
	Надевать защитные очки	ISO7010 - M004
	Надевать защиту слуха	ISO7010 - M003
	Надевать защитную маску	ISO7010 - M016
	Надевать защитные перчатки	ISO7010 - M009
	Инструмент с двойной изоляцией, КЛАСС ИЗОЛЯЦИИ II	
	Маркировка соответствия EurAsian	
	Маркировка итальянского качества	
	Маркировка C-Tick	
	Утилизация демонтированного оборудования	
	Стрелка	Закон в направлении, указанном стрелкой направления

ТЕХНИЧЕСКИЕ ХАРАКТЕРИСТИКИ

МОДЕЛЬ	LHR 21III	LHR 15III
Ø ПОЛИРОВОЧНЫЙ mm	180	150
Ø ОПОРНАЯ ТАРЕЛКА ТИПА mm	150	125
Ø ОРБИТЫ mm	21	15
EFFEKT W	500	500
R.P.M./min	3000 ÷ 4500	3000 ÷ 5200
Введение в эксплуатацию ЕРТА-процедура 01/2003 Kg	2,70	2,60
ЭЛЕКТРОННОЕ РЕГУЛИРОВАНИЕ СКОРОСТИ	•	•
КЛАСС ИЗОЛЯЦИИ	□/ II	□/ II

Приведенные значения основаны на номинальное напряжение 230В/50Гц. В случае напряжения и частоты различных значений мощности может варьироваться.

Обратитесь к этикетке технических характеристик к номинальным значениям инструмент.

ПРЕДУПРЕЖДЕНИЯ

Инструкции по технике безопасности и профилактике производственного травматизма представлены в брошюре «УКАЗАНИЯ ПО ТЕХНИКЕ БЕЗОПАСНОСТИ», которая является неотъемлемой частью этой документации. Данное РУКОВОДСТВО ПО ЭКСПЛУАТАЦИИ содержит дополнительную информацию, относящуюся только к специфике работы машины

ИСПОЛЬЗОВАНИЕ В СООТВЕТСТВИИ С НАЗНАЧЕНИЕМ

Этот инструмент предназначен для использования в качестве полировальной машины. Прочитайте все инструкции по технике безопасности, указания, иллюстрации и технические характеристики, поставляемые в комплекте с этим инструментом. Несоблюдение нижеприведенных инструкций может привести к поражению электрическим током, пожару и/или другому серьезному происшествию. Не рекомендуется выполнять операции выравнивания, обработки металлических шпательками и резки с использованием этого инструмента. Выполнение работ, для которых не предназначен этот инструмент, может представлять опасность и повлечь за собой телесные повреждения.

Запрещается использовать принадлежности, специально не предназначенные для этой машины и не рекомендованные производителем машины. Тот факт, что какая-либо принадлежность может быть закреплена на вашем инструменте, еще не гарантирует полной безопасности при его эксплуатации.

Номинальная скорость для принадлежности должна быть по крайней мере равна максимальной скорости, указанной на инструменте. В случае если скорость превышает номинальную, принадлежности могут сломаться и отлететь в сторону.

Наружный диаметр и толщина принадлежности должны соответствовать характеристикам мощности инструмента. Для принадлежностей с неправильными размерами невозможно обеспечить надлежащую защиту и контроль.

Конфигурация принадлежностей должна полностью соответствовать шпинделю инструмента. Принадлежности, отверстия

на оси которых не соответствуют монтажным элементам на инструменте, при работе будут разбалансированы, что приведет к сильным вибрациям с опасностью утраты контроля над инструментом. **Запрещается использовать поврежденные принадлежности.** В случае падения инструмента или принадлежности следует обязательно проверить их на предмет возможных повреждений и, при необходимости, установить неповрежденную принадлежность. После проверки и установки принадлежности отойдите на безопасное расстояние от инструмента и приведите его в действие на максимальной скорости вхолостую на одну минуту. Если принадлежность имеет повреждения, она, как правило, ломается в течение этого испытательного периода.

ОСОБЫЕ ПРАВИЛА ТЕХНИКИ БЕЗОПАСНОСТИ

Не допускайте свободного вращения незакрепленных деталей корпуса машины и фиксирующей проволоки. Закрепите или обрежьте незакрепленную фиксирующую проволоку. Незакрепленная или вращающаяся проволока может накрутиться на ваши пальцы или попасть на обрабатываемое изделие.

ЗАПУСК В РАБОТУ

Напряжение и частота питающей сети должны соответствовать указанному в паспортной табличке (1). Прежде чем вставлять вилку в розетку, убедитесь, что инструмент выключен.

СБОРКА ИНСТРУМЕНТА

Расположите крышку (7) на редукторе таким образом, чтобы отверстия на ней совпали с отверстиями на редукторе. Затем закрутите винты (5).

УСТАНОВКА ПРИНАДЛЕЖНОСТЕЙ

Опорная тарелка типа

1. Поместите диск-подшосу (9) в центр (4);
2. легко поверните диск-подшосу (9), пока он не зафиксируется;
3. затяните фиксирующий винт торцевым ключом (10),

используя диск-подошву Не затягивайте диск-подошву, если он находится в неправильном положении (рис. 3).

Полировочный

Приложите давление к полировальному кругу, чтобы он соотсыковался с тарелкой (9).

ВВОД В ДЕЙСТВИЕ

- **Запуск:** надавить на рычаг переключателя (2) в сторону корпуса машины; для фиксирования переключателя в положении «включено» нажать одновременно на кнопку (13) и держать до тех пор, пока не ослабнет рычаг (2), оставив кнопку заблокированной.

- **Останов:** отпустить рычаг выключателя, если он заблокирован, нажать на рычаг для освобождения блокировочной кнопки.



Инструмент продолжает вращение после его выключения.



Не бегите к «пустой» инструмент с полировкой площадки установлены. Таким образом, полировальных может быть предметом рваные раны.

РЕГУЛИРОВКА СКОРОСТИ

Регулировку количества оборотов осуществляют двумя способами: с помощью вариатора скорости (2), с помощью регулирующего диска, установленного в верхней части машины (3). Диск (3) оказывает влияние на регулировку через вариатор скорости (2), задавая максимальное количество оборотов двигателя. Скорость задают в зависимости от характеристик контактных утюжков и обрабатываемого материала.

ДЕМОНТАЖ ПРИНАДЛЕЖНОСТЕЙ

Опорная тарелка типа

- Открутите крепежный винт полировального круга (9), используя гаечный ключ (10).

Полировочный

- Удалить пену полировки использовать и применить новый с нажатием на поддержку площадку (9).

ДОПУСТИМЫЕ ПРИНАДЛЕЖНОСТИ

- LHR 211III: полировка пены диаметром 180 мм для поддержки площадку диаметром 150 мм.

- LHR 151III: полировка пены диаметром 150 мм для поддержки площадку диаметром 125 мм.

ИЗЛУЧЕНИЕ ШУМА

Обнаруживаемое излучение шума соответствует следующим нормативным документам:

EN 62841

	LHR 211III	LHR 151III	
УРОВЕНЬ ЗВУКОВОГО ДАВЛЕНИЯ	dB(A)	78.5	78.5
УРОВЕНЬ ЗВУКОВОЙ МОЩНОСТИ	dB(A)	89.5	89.5
НЕ ОПРЕДЕЛЯЕТСЯ	K	3	3



Используйте средства защиты слуха!

СОЗДАВАЕМАЯ ВИБРАЦИЯ

Обнаруживаемая вибрация соответствует следующим нормативным документам:

EN 62841

	LHR 211III	LHR 151III	
УРОВЕНЬ ТРЕХООРИНАТНОЙ ВИБРАЦИИ	m/s ²	3.65	3.78
НЕ ОПРЕДЕЛЯЕТСЯ	K	0.40	0.42

Показываемые значения шума и вибрации являются сравнительными и должны использоваться для предварительной оценки опасности воздействия на оператора во время работы. Для правильной оценки времени работы

необходимо также учитывать время работы инструмента на холостом ходу и периоды простоя. Все эти воздействия относятся к основным применениям инструмента. Если инструмент используется для других применений, с другими принадлежностями или если он не проходит периодическое техническое обслуживание, воздействующие факторы могут существенно усилиться во время эксплуатации.



Опасно! Указывают измерения относятся к новым инструментам власти. Ежедневная США вызывает шум и вибрацию значения изменится.

ОБСЛУЖИВАНИЕ

Все операции проводятся при отсоединенной вилке электропитания. По окончании работы, в случае необходимости, очистить струей воздуха поверхность машины от пыли, обращая особое внимание на вентиляционные отверстия мотора. **Выполнение других операций технического обслуживания потребителем недопустимо.** Для обслуживания и периодической очистки внутренних частей машины, таких как щетки, подшипники, зубчатые передачи и т.п., и при любой другой необходимости следует обращаться в специализированные центры технического обслуживания.

УТИЛИЗАЦИЯ (ДИРЕКТИВА WEEE)

 **Только для стран-членов ЕС:** В соответствии с европейской директивой по утилизации отходов электронного и электрического оборудования и ее осуществлением в рамках национальных стандартов, утилизированное электрическое оборудование должно собираться отдельно в целях переработки эко-сопоставимым образом. Когда изделие достигает конца срока службы, оно не должно выбрасываться вместе с бытовым мусором или иным подобным образом, а должно утилизироваться в авторизованных центрах по дифференцированному сбору (необходимо связаться с соответствующими органами власти, чтобы ознакомиться с тем, где можно утилизировать изделие в соответствии с действующим законодательством). Правильная утилизация изделия ведет к охране здоровья и окружающей среды. В случае неправильной утилизации на нарушителя будут наложены соответствующие санкции.

ДЕКЛАРАЦИЯ СООТВЕТСТВИЯ

Мы со всей ответственностью заявляем, что данное устройство отвечает необходимым требованиям безопасности и следующим директивам:

2006/42/CE; 2014/35/CE, 2014/30/CE; 2011/65/CE.

Проверки проведены в соответствии с действующими согласованными общеевропейскими правилами по низкому напряжению:

EN 62841-1:2015

EN 62841-2-4:2014

EN 55014-1: 2006 + A1: 2009 + A2: 2011

EN 55014-2: 1997 + A1: 2001 + A2: 2008

EN 61000-3-2: 2014

EN 61000-3-3: 2013

EN 62233: 2008

EN 50581:2012

RUPES S.p.A

ПРЕЗИДЕНТ КОМПАНИИ

Valentini

Vermezzo con Zelo (MI)

20/09/2018

Технический файл по адресу:

RUPES SpA
Via Marconi, 3A
20080 Loc. Vermezzo
Vermezzo con Zelo (MI) - Italy

	Uwaga niebezpieczeństwo/ostrzeżenia	ISO7010 - W001
	Przeczytać instrukcje	ISO7010 - M002
	Założ okulary ochronne	ISO7010 - M004
	Stosuj ochronę słuchu	ISO7010 - M003
	Założ maskę	ISO7010 - M016
	Stosuj ochronę rąk	ISO7010 - M009
	Oznakowanie zgodności	
	Oznakowanie EurAsian	
	Włoskie Oznakowanie Jakości	
	Znak C-Tick	
	Utylizacja urządzenia wycofanego z użytku	
	Strzałka	Działać w kierunku wskazanym strzałką

DANE TECHNICZNE

TYP	LHR 21111	LHR 15111
Ø ŚREDNICA mm	180	150
Ø POLERSKIEJ mm	150	125
Ø ORBITY mm	21	15
EFFEKT W	500	500
R.P.M. /min	3000 ÷ 4500	3000 ÷ 5200
CIEŻAR WEDŁUG EPTA-PROCEDURY 01/2003 Kg	2,70	2,60
ELEKTRONICZNA KONTROLA PRĘDKOŚCI OBROTOWEJ	•	•
KLASA IZOLACJI	□ / II	□ / II

Podane wartości są oparte na napięciu znamionowym 230V/50Hz. W przypadku napięć i częstotliwości różnych wartości mocy mogą być różne. Odnoszą się do specyfikacji technicznych etykiet do nominalnej wartości narzędzia.

OSTRZEŻENIA

Instrukcje dotyczące bezpieczeństwa i zapobiegania wypadkom są dostępne w broszurze „INSTRUKCJE BEZPIECZEŃSTWA”, która stanowi integralną część dokumentacji narzędzia. Niniejsza INSTRUKCJA OBSŁUGI zawiera dodatkowe informacje niezbędne w przypadku korzystania z narzędzia podczas wykonywania konkretnych prac.

PRAWIDŁOWA OBSŁUGA

Narzędzie jest przeznaczone do polerowania. Należy zapoznać się z wszystkimi ostrzeżeniami, instrukcjami oraz oznaczeniami widocznymi na rysunkach, a także z danymi technicznymi narzędzia. Nieprzestrzeganie udostępnionych instrukcji może spowodować porażenie prądem elektrycznym, pożar i/lub poważne obrażenia.

Narzędzie nie jest przeznaczone do wygładzania, szlifowania metalu ani do cięcia. Użycie narzędzia niezgodnie z jego przeznaczeniem może stwarzać zagrożenie i skutkować obrażeniami ciała.

Narzędzie musi być używane z akcesoriami dla niego przeznaczonymi lub z akcesoriami rekomendowanymi przez producenta. Przymocowanie akcesorium do narzędzia nie gwarantuje bezpiecznej pracy. Znamionowa prędkość obrotowa akcesoriów musi być co najmniej równa maksymalnej prędkości obrotowej narzędzia. Korzystanie z akcesorium przy prędkościach obrotowych wyższych niż znamionowa może spowodować uszkodzenie akcesorium i jego gwałtowne wyrzucenie w powietrze.

Średnica zewnętrzna i grubość akcesorium musi być zgodna ze specyfikacją narzędzia. W przypadku akcesoriów o nieodpowiednich wymiarach nie ma możliwości ich odpowiedniej ochrony i kontroli.

Konfiguracja akcesorium musi być odpowiednia do narzędzia. Korzystanie z akcesoriów, których nie można idealnie dopasować do narzędzia, może spowodować bicie, nadmierne wibracje, a także uniemożliwić kontrolowanie narzędzia. Nie należy korzystać z akcesoriów uszkodzonych. Wszystkie akcesoria należy przed użyciem sprawdzić. Należy sprawdzić podkładki pod względem pęknięć, rozdarć i nadmiernego zużycia. Jeśli doszło do upadku

narzędzia lub akcesorium, wówczas należy się upewnić, że nie doszło do uszkodzenia akcesorium, a w przypadku uszkodzenia — należy zamontować nowe akcesorium. Po sprawdzeniu lub założeniu akcesorium należy przeprowadzić 1-minutowy test działania narzędzia z maksymalną prędkością obrotową bez obciążenia, zachowując bezpieczną odległość od tarczy. Jeśli akcesorium jest uszkodzone, podczas tego testu dojdzie do jego pęknięcia.

OSTRZEŻENIA SPECJALNE

Należy się upewnić, że żadna poluzowana część osłony polerki kątowej ani uchwyty blokujące nie może się swobodnie obracać. Odstające końcówki poluzowanych drutów mocujących należy przyciąć lub odgiąć tak, by nie stwarzały zagrożenia. Poluzowane lub obracające się druty mocujące mogą owinać się wokół palców operatora lub może dojść do ich zablokowania w przedmiocie obrabianym.

URUCHAMIANIE NARZĘDZIA

Parametry napięcia i częstotliwości zasilania muszą być zgodne z danymi przedstawionymi na tabliczce urządzenia (1). Przed podłączeniem wtyczki do gniazda narzędzie musi być wyłączone.

MONTAŻ NARZĘDZIA

Umieścić nakładkę (7) na skrzynce przekładniowej w taki sposób, aby otwory przeznaczone do montażu śrub (5) były ustawione w jednej linii z otworami w skrzynce przekładniowej.

INSTALACJA AKCESORIÓW

POLERSKIEJ

- Umieścić tarczę (9) w środku (4).
- Lekko obrócić tarczę (9), aby ją unieruchomić w gwinciu.
- Dokręcić śrubę mocującą tarczę za pomocą klucza imbusowego dołączonego do zestawu (10). Nie dokręcać tarczy, jeśli nie jest poprawnie ustawiona (rys. 3).

ŚREDNICA

Dociśnąć tarczę polerską do uchwytu (9).

ROZPOCZĘCIE PRACY

- **Uruchamianie:** nacisnąć przełącznik przechylny (2) w stronę narzędzia; jeśli narzędzie ma zostać zablokowane w pozycji WŁĄCZONEJ, należy jednocześnie nacisnąć przycisk (13) i przytrzymać go podczas zwalniania przełącznika (2) — dzięki temu przełącznik zostanie zablokowany.

- **Zatrzymywanie:** zwolnić przełącznik lub — jeśli został zablokowany — nacisnąć przełącznik przechylny, aby zwolnić przycisk blokady.



Po wyłączeniu narzędzia tarcza nadal będzie się obracać.



Nie należy uruchamiać na "pusty" narzędzie z podkładką polerską zamontowaną. W ten sposób, może być polerowanie Pad podlega ran.

REGULACJA PRĘDKOŚCI

Prędkość obrotową można wyregulować na dwa sposoby: przy użyciu włącznika płynnie regulowanej prędkości (2) i za pomocą pokrętkła regulacyjnego obecnego w górnej części urządzenia (3). Regulacja prędkości przy użyciu pokrętkła (3) wpływa na regulację za pomocą włącznika płynnie regulowanej prędkości (2) ustalając maksymalną liczbę obrotów silnika. Prędkość obrotową należy ustawić stosownie do właściwości zastosowanych nakładek polskich i materiału przeznaczonego do obróbki.

DEMONTAŻ AKCESORIÓW

POLERSKIEJ

Odkręcić śrubę mocującą tarczę (9) za pomocą klucza (10).

ŚREDNICA

Zdjąć pianę używaną do polerowania i zastosować nową z naciskając na klawiaturze podkładu (9).

DOZWOLONE AKCESORIA

LHR 21III: pianka do polerowania Ø 180 mm do Ø 150 podkładka mm.

LHR 15III: pianka do polerowania Ø 150 mm do Ø 125 podkładka mm.

POZIOM HAŁASU

Wykrywane poziomy hałas są zgodne z następującymi dyrektywami:

EN 62841

	LHR 21III	LHR 15III
POZIOM CIŚNIENIA AKUSTYCZNEGO dB(A)	78.5	78.5
MOC AKUSTYCZNA dB(A)	89.5	89.5
NIEPEWNOŚĆ K	3	3



Stosować ochronniki słuchu!

POZIOM WIBRACJI

Wykrywane poziomy wibracji są zgodne z następującymi dyrektywami:

EN 62841

	LHR 21III	LHR 15III
POZIOM WIBRACJI W TRZECH OSIACH m/s²	3.65	3.78
NIEPEWNOŚĆ K	0.40	0.42

Prezentowane wartości emisji wibracji i hałasu mają charakter porównawczy i można je wykorzystać w celu oceny narażenia operatora na emisję podczas wykonywania pracy. W celu odpowiedniej oceny stopnia narażenia podczas pracy należy

również uwzględnić okresy, w których narzędzie jest bezczynne i wyłączone. Przedstawione wartości emisji dotyczą głównych zastosowań narzędzia. Jeśli narzędzie będzie wykorzystywane do wykonywania innych prac, z innymi akcesoriami lub jeśli nie będzie poddawane regularnej konserwacji, wówczas wartości emisji podczas pracy mogą znacznie wzrosnąć.



Uwaga! Podane wartości pomiarowe odnoszą się do nowych urządzeń. W codziennym użytkowaniu wartości poziomu hałasu i drgań zmieniają się.

KONSERWACJA

Wszystkie czynności związane z konserwacją należy wykonywać po odłączeniu zasilania.

Zawsze po zakończeniu pracy (lub w razie potrzeby) należy usunąć wszelkie zanieczyszczenia z korpusu narzędzia, wykorzystując do tego celu strumień powietrza sprężonego i zwracając szczególną uwagę na otwory wentylacyjne silnika.

Użytkownik nie powinien wykonywać żadnych innych czynności konserwacyjnych.

Czynności konserwacyjne i czyszczenie części wewnętrznych, takich jak szczotki, łożyska kulkowe, przekładnie itp. może przeprowadzać wyłącznie pracownik autoryzowanego warsztatu.

UTYLIZACJA (DYREKTYWA WEEE)



Tylko dla krajów UE: Zgodnie z Dyrektywą Europejską dotyczącą utylizacji odpadów elektrycznych i elektronicznych oraz jej wprowadzeniem na podstawie krajowych przepisów, sprzęt elektryczny i elektroniczny należy zebrać oddzielnie w celu zapewnienia recyklingu w sposób przyjazny dla środowiska.

Po zakończeniu eksploatacji nie wolno porzucać produktu w środowisku lub wyrzucać go do odpadów domowych. Należy go poddać utylizacji w autoryzowanym centrum selektywnej zbiórki odpadów (skontaktować się z lokalnymi władzami w celu uzyskania informacji na temat utylizacji produktu zgodnie z obowiązującymi przepisami). Prawidłowa utylizacja produktu przyczynia się do ochrony zdrowia i środowiska. Nielegalna utylizacja odpadów podlega karze.

DEKLARACJA ZGODNOŚCI

Deklarujemy, jako podmiot odpowiedzialny, że opisywany produkt jest zgodny z istotnymi wymaganiami dotyczącymi bezpieczeństwa, wg następujących dyrektyw:

2006/42/WE; 2014/35/WE; 2014/30/WE; 2011/65/WE.

Testy zostały przeprowadzone zgodnie z Europejskimi Normami Zharmonizowanymi

EN 62841-1:2015

EN 62841-2-4:2014

EN 55014-1: 2006 + A1: 2009 + A2: 2011

EN 55014-2: 1997 + A1: 2001 + A2: 2008

EN 61000-3-2: 2014

EN 61000-3-3: 2013

EN 62233: 2008

EN 50581:2012

RUPES S.p.A

PREZES ZARZĄDU

Valentino

Vermezzo con Zelo (MI)

20/09/2018

Dokumentacja techniczna na:

RUPES SpA
Via Marconi, 3A
20080 Loc. Vermezzo
Vermezzo con Zelo (MI) - Italy

	Προσοχή κίνδυνος/προειδοποιήσεις	ISO7010 - W001
	Διαβάστε τις οδηγίες	ISO7010 - M002
	Φορέστε προστατευτικά γυαλιά	ISO7010 - M004
	Φορέστε ακουστικά	ISO7010 - M003
	Φορέστε μάσκα	ISO7010 - M016
	Φορέστε γάντια προστασίας	ISO7010 - M009
	Σήμανση συμμόρφωσης	
	Σήμανση EurAsian	
	Σήμα ποιότητας ιταλικό	
	Σήμα C-Tick	
	Διάθεση της συσκευής	
	Βέλος	Λειτουργήστε προς τη φορά που υποδεικνύει το βέλος

ΤΕΧΝΙΚΕΣ ΠΡΟΔΙΑΓΡΑΦΕΣ

ΤΥΠΟΣ	LHR 21III	LHR 15III
Ø mm FOAM ΓΥΑΛΙΣΜΑ	180	150
Ø ΑΝΤΙΓΡΑΦΟΥ ΤΥΠΟΣ mm	150	125
Ø ΕΚΚΕΝΤΡΗΣ ΔΙΑΔΡΟΜΗΣ mm	21	15
ΙΣΧΥΣ W	500	500
R.P.M. /min	3000 ÷ 4500	3000 ÷ 5200
ΕΝΑΡΞΗ ΛΕΙΤΟΥΡΓΙΑΣ ΤΗΣ ΕΡΤΑ-ΔΙΑΔΙΚΑΣΙΕΣ 01/2003 Kg	2,70	2,60
ΗΛΕΚΤΡΟΝΙΚΟΣ ΕΛΕΓΧΟΣ ΤΑΧΥΤΗΤΑΣ	•	•
ΚΛΑΣΗ ΜΟΝΩΣΗΣ	□ / II	□ / II

Οι τιμές εμφανίζονται βασίζονται σε μία ονομαστική τάση 230V/50Hz. Στην περίπτωση των τάσεων και συχνοτήτων διαφορετικών τιμών ισχύος μπορούν να ποικίλουν. Ανατρέξτε στην ετικέτα των τεχνικών προδιαγραφών για τις ονομαστικές τιμές του εργαλείου.

ΠΡΟΕΙΔΟΠΟΙΗΣΕΙΣ

Οι οδηγίες ασφαλείας και πρόληψης ατυχημάτων αναφέρονται στο φυλλάδιο «ΟΔΗΓΙΕΣ ΑΣΦΑΛΕΙΑΣ», το οποίο αποτελεί αναπόσπαστο μέρος αυτών των εγγράφων. Αυτό το ΕΓΧΕΙΡΙΔΙΟ ΟΔΗΓΙΩΝ ΛΕΙΤΟΥΡΓΙΑΣ περιλαμβάνει τις πρόσθετες πληροφορίες που απαιτούνται για τη συγκεκριμένη χρήση του εργαλείου.

ΟΡΘΗ ΧΡΗΣΗ

Αυτό το εργαλείο είναι σχεδιασμένο για να χρησιμοποιείται ως στιλβωτικό μηχανήμα. Διαβάστε όλες τις προειδοποιήσεις, τις οδηγίες και τις ενδείξεις που παρέχονται στα σχέδια και στις προδιαγραφές που συνοδεύουν αυτό το εργαλείο. Η αδυναμία συμμόρφωσης με τις οδηγίες που παρέχονται παρακάτω ενδέχεται να προκαλέσει ηλεκτροπληξία, πυρκαγιά ή/και σοβαρούς τραυματισμούς.

Αυτό το εργαλείο δεν προορίζεται για χρήση σε εργασίες εξομάλυνσης, για χρήση με μεταλλική βούρτσα και για εργασίες κοπής. Η χρήση αυτού του εργαλείου για εφαρμογές για τις οποίες δεν προορίζεται ενδέχεται να προκαλέσει κινδύνους και τραυματισμούς.

Το εργαλείο πρέπει να χρησιμοποιηθεί με τα εξαρτήματα που έχουν σχεδιαστεί ή συνιστώνται ειδικά από τον κατασκευαστή. Η συναρμολόγηση του εξαρτήματος στο εργαλείο δεν εγγυάται την ασφαλή λειτουργία.

Η ονομαστική ταχύτητα των εξαρτημάτων πρέπει να είναι τουλάχιστον ισοδύναμη με τη μέγιστη ταχύτητα που ορίζεται στις προδιαγραφές του εργαλείου. Εάν χρησιμοποιήσετε τα εξαρτήματα σε ταχύτητες μεγαλύτερες από την ονομαστική, ενδέχεται να σπάσουν ή να εκσφραγιστούν.

Η εξωτερική διάμετρος και το πάχος των εξαρτημάτων πρέπει να συμφωνούν με τις προδιαγραφές του εργαλείου. Δεν είναι δυνατή η επαρκής προστασία ή ο έλεγχος των εξαρτημάτων που έχουν εσφαλμένες διαστάσεις.

Η διαμόρφωση των εξαρτημάτων πρέπει να είναι κατάλληλη για το εργαλείο. Η χρήση εξαρτημάτων που δεν προσαρμόζονται τέλεια στο εργαλείο ενδέχεται να έχει ως συνέπεια την αστάθεια, την εμφάνιση υπερβολικών κραδασμών, καθώς και την αδυναμία ελέγχου του εργαλείου. Μη χρησιμοποιείτε φαρμαμένα εξαρτήματα. Πριν από τη χρήση,

επιθεωρήστε όλα τα εξαρτήματα. Επιθεωρήστε τις ροδέλες υποδοχής και τους δίσκους και βεβαιωθείτε ότι δεν υπάρχουν ρωγμές, σκισίματα ή υπερβολική φθορά. Εάν το εργαλείο ή το εξάρτημα έχει πέσει, βεβαιωθείτε ότι δεν έχει υποστεί φθορά ή τοποθετήστε νέο εξάρτημα. Αφού επιθεωρήσετε ή τοποθετήσετε ένα εξάρτημα, δοκιμάστε τη λειτουργία του εργαλείου στη μέγιστη ταχύτητα και χωρίς φορτίο για ένα λεπτό, παραμένοντας σε απόσταση ασφαλείας. Εάν τα εξαρτήματα έχουν υποστεί φθορά, θα σπάσουν στη διάρκεια αυτής της δοκιμής.

ΕΙΔΙΚΕΣ ΠΡΟΕΙΔΟΠΟΙΗΣΕΙΣ ΑΣΦΑΛΕΙΑΣ

Βεβαιωθείτε ότι κανένα αφαιρούμενο μέρος του προστατευτικού καλύμματος ή των ασφαλειών του εργαλείου στίλβωσης δεν περιστρέφεται ελεύθερα. Ασφαλίστε ή αποκόψτε όλα τα χαλαρά σύρματα συγκράτησης. Τυχόν χαλαρά ή περιστρεφόμενα σύρματα συγκράτησης ενδέχεται να τυλιχτούν γύρω από τα δάκτυλα του χειριστή ή να εμπλακούν στο τεμάχιο υπό επεξεργασία.

ΠΡΙΝ ΞΕΚΙΝΗΣΕΤΕ

Η συχνότητα τάσης και ισχύος πρέπει να συμφωνούν με τα δεδομένα που εμφανίζονται στην πινακίδα αναγνώρισης (1). Πρωτό συνδέσετε το βύσμα, βεβαιωθείτε ότι το εργαλείο είναι απενεργοποιημένο.

ΣΥΝΑΡΜΟΛΟΓΗΣΗ ΤΟΥ ΕΡΓΑΛΕΙΟΥ

Τοποθετήστε το κάλυμμα (7) στο μοτέρ έτσι ώστε οι οπές για τη στερέωση των βιδών (5) να είναι ευθυγραμμισμένες με εκείνες στο μοτέρ.

ΤΟΠΟΘΕΤΗΣΗ ΤΩΝ ΕΞΑΡΤΗΜΑΤΩΝ

ΑΝΤΙΓΡΑΦΟΥ ΤΥΠΟΣ PAD

1. Τοποθετήστε το δίσκο λείανσης (9) στο κέντρο (4).
2. στρέψτε ελαφρά το δίσκο (9) μέχρι να σταθεροποιηθεί στη βίδα.

3. σφίξτε τη βίδα σπέρωσης του δίσκου χρησιμοποιώντας το ειδικό κλειδί allen για δίσκους λείανσης (10). Μη σφίγγετε το δίσκο λείανσης αν βρίσκεται σε λάθος θέση (εικ. 3).

ΔΙΣΚΟΣ ΣΤΙΛΒΩΣΗΣ

Πιέστε το δίσκο στιλβωσης για να ενώσετε το δίσκο με την πλάκα (9).

ΕΝΑΡΞΗ ΛΕΙΤΟΥΡΓΙΑΣ

- **Εκκίνηση:** πιέστε το μοχλοδιακόπτη (2) προς τον κορμό του εργαλείου. Εάν το εργαλείο πρέπει να ασφαλιστεί στη θέση ενεργοποίησης (ON), πατήστε το κουμπί (13) ταυτόχρονα και παρατεταμένα, ενώ αφήνετε το μοχλοδιακόπτη (2), ώστε να ασφαλιστεί.

- **Διακοπή:** αφήστε το μοχλοδιακόπτη ή, εάν είναι ασφαλισμένος στη θέση του, πιέστε τον για να απελευθερωθεί το κουμπί ασφαλίσεως.



Το εργαλείο εξακολουθεί να περιστρέφεται, αφού απενεργοποιηθεί.



Μην γρέχετε να "άδειο" το εργαλείο με το μαξιλάρι στιλβωση τοποθετηθεί. Με τον τρόπο αυτό, το παρένθεμα στιλβωσης μπορεί να υπόκειται σε ρήξεις.

ΡΥΘΜΙΣΗ ΤΗΣ ΤΑΧΥΤΗΤΑΣ

Η ρύθμιση του αριθμού περιστροφών επιτυγχάνεται με δύο τρόπους: μέσω διακόπτη μεταβλητής ενεργοποίησης (2), μέσω ειδικής ροδέλας που βρίσκεται τοποθετημένη στο άνω τμήμα του μηχανήματος (3). Το σύστημα ροδέλας (3) ενεργεί σε έναν διακόπτη μεταβλητής ενεργοποίησης (2) καθορίζοντας τον μέγιστο αριθμό περιστροφών του κινητήρα. Η ιδανική ταχύτητα εξαρτάται από τα χαρακτηριστικά του ταμπών και του υλικού που επεξεργάζεστε κάθε φορά.

ΑΠΟΣΥΝΑΡΜΟΛΟΓΗΣΗ ΕΞΑΡΤΗΜΑΤΩΝ

ΑΝΤΙΓΡΑΦΟ ΤΥΠΟΣ ΡΑD

Ξεβιδώστε τη βίδα σπέρωσης του δίσκου λείανσης (9) με το κλειδί (10)

ΔΙΣΚΟΣ ΣΤΙΛΒΩΣΗΣ

Αφαιρέστε τον αφρό που χρησιμοποιείται στιλβωση και να εφαρμόσει το νέο με το πάτημα στην επιφάνεια στήριξης (9).

ΕΠΙΤΡΕΠΟΜΕΝΑ ΕΞΑΡΤΗΜΑΤΑ

LHR 21III: στιλβωση αφρός Ø 180 mm για μαξιλάρι στήριξης Ø 150 mm.

LHR 15III: στιλβωση αφρός Ø 150 mm για δίσκο λείανσης Ø 125 mm.

ΤΙΜΕΣ ΕΚΠΟΜΠΗΣ ΘΟΡΥΒΟΥ

Οι καταμετρημένες τιμές εκπομπής θορύβου συμμορφώνονται με τις παρακάτω οδηγίες:

EN 62841

	LHR 21III	LHR 15III	
ΣΤΑΘΜΗ ΗΧΗΤΙΚΗΣ ΠΙΕΣΗΣ	dB(A)	78.5	78.5
ΣΤΑΘΜΗ ΗΧΗΤΙΚΗΣ ΙΣΧΥΟΣ	dB(A)	89.5	89.5
ΑΒΕΒΑΙΟΤΗΤΑ	K	3	3



Χρησιμοποιήστε ωασιπίδες!

ΤΙΜΕΣ ΕΚΠΟΜΠΗΣ ΚΡΑΔΑΣΜΩΝ

Οι καταμετρημένες τιμές εκπομπής κραδασμών συμμορφώνονται με τις παρακάτω οδηγίες:

EN 62841

	LHR 21III	LHR 15III	
ΕΠΙΠΕΔΟ ΚΡΑΔΑΣΜΩΝ 3 ΑΞΟΝΩΝ	m/s ²	3.65	3.78
ΑΒΕΒΑΙΟΤΗΤΑ	K	0.40	0.42

Οι εμφανιζόμενες τιμές εκπομπής είναι συγκριτικές και

χρησιμοποιούνται για μια αρχική εκτίμηση των κινδύνων στους οποίους εκτίθεται ο χειριστής κατά την εργασία. Μια κατάλληλη εκτίμηση κατά τη διάρκεια της εργασίας πρέπει επίσης να περιλαμβάνει τις περιόδους αδράνειας και διακοπής της λειτουργίας. Αυτές οι τιμές εκπομπής ανταποκρίνονται στις κύριες εφαρμογές του εργαλείου. Εάν το εργαλείο χρησιμοποιείται για άλλες εφαρμογές, με άλλα εξαρτήματα, ή αν δεν υποβάλλεται σε τακτική συντήρηση, οι τιμές εκπομπής μπορεί να αυξηθούν σημαντικά στη διάρκεια της λειτουργίας.



Κίνδυνος! Το δείχνουν οι μετρήσεις αναφέρονται σε νέα εργαλεία. Καθημερινά ΗΓΙΑ προκαλεί τις τιμές θορύβου και των κραδασμών να αλλάξει.

ΣΥΝΤΗΡΗΣΗ

Όλες οι εργασίες συντήρησης εκτελούνται αφού η παροχή ισχύος έχει διακοπεί. Στο τέλος κάθε εργασίας ή όποτε απαιτείται, αφαιρέστε τυχόν σκόνη από το κυρίως στέλεχος του εργαλείου χρησιμοποιώντας δέσμη πεπιεσμένου αέρα, με ιδιαίτερη έμφαση στις θυρίδες εξερισμού του κινητήρα.

Καμία άλλη εργασία συντήρησης δεν επιτρέπεται να εκτελείται από το χρήστη.

Η συντήρηση και ο καθαρισμός των εσωτερικών εξαρτημάτων, όπως οι ψήκτρες, τα σφαιρικά έδρανα, τα γρανάζια κτλ. ή άλλα, πρέπει να εκτελούνται μόνο από εξουσιοδοτημένο κέντρο σέρβις / εξυπηρέτησης πελατών.

ΑΠΟΡΡΙΨΗ (Οδηγία περί αποβλήτων ηλεκτρικού και ηλεκτρονικού εξοπλισμού)



Μόνο για τις χώρες τις ΕΕ: Βάσει της Ευρωπαϊκής Οδηγίας περί απόρριψης των ηλεκτρικών και ηλεκτρονικών συσκευών και της εφαρμογής της βάσει των εθνικών κανονισμών, οι ηλεκτρικές συσκευές στο τέλος της ζωής τους θα πρέπει να συλλέγονται ξεχωριστά ώστε να ανακυκλώνονται με τον κατάλληλο τρόπο. Τα προϊόντα αυτά, στο τέλος της ζωής τους, δεν θα πρέπει να απορρίπτονται στο περιβάλλον ή να απορρίπτονται μαζί με τα οικιακά απόβλητα αλλά θα πρέπει να απορρίπτονται στα εξουσιοδοτημένα κέντρα διαφοροποιημένης συλλογής (επικινωνώστε με τις τοπικές αρχές για να μάθετε που μπορείτε να απορρίψετε το προϊόν βάσει των κανονισμών) . Η σωστή απόρριψη του προϊόντος συμβάλει στην προστασία της υγείας και του περιβάλλοντος. Η καταχρηστική απόρριψη του προϊόντος επισύρει κυρώσεις σε βάρος των παραβατών.

ΔΗΛΩΣΗ ΣΥΜΜΟΡΦΩΣΗΣ

Δηλώνουμε, με ατομική μας ευθύνη ότι το παρόν εργαλείο συμμορφώνεται με τις βασικές απαιτήσεις ασφάλειας των παρακάτω Οδηγιών:

2006/42/CE, 2014/35/CE, 2014/30/CE; 2011/65/CE.

Οι δοκιμές έχουν διενεργηθεί σύμφωνα με τα εναρμονισμένα ευρωπαϊκά πρότυπα

EN 62841-1:2015

EN 62841-2-4:2014

EN 55014-1: 2006 + A1: 2009 + A2: 2011

EN 55014-2: 1997 + A1: 2001 + A2: 2008

EN 61000-3-2: 2014

EN 61000-3-3: 2013

EN 62233: 2008

EN 50581:2012

RUPES S.p.A

Ο ΠΡΟΕΔΡΟΣ

Valentini

Vermezzo con Zelo (MI)

20/09/2018











Τεχνικός φάκελος στη διεύθυνση:

RUPES SpA

Via Marconi, 3A

20080 Loc. Vermezzo

Vermezzo con Zelo (MI) - Italy

	Внимание опасност/предупреждения	ISO7010 - W001
	Прочетете инструкциите	ISO7010 - M002
	Носете защитни очила	ISO7010 - M004
	Носете защити за слуха	ISO7010 - M003
	Носете защитна маска	ISO7010 - M016
	Носете защитни ръкавици	ISO7010 - M009
	Маркировка за съответствие	
	Маркировка EurAsian	
	Марка за Италианско Качество	
	Марка C-Tick	
	Изхвърляне на уреда, изваден от употреба	
	Стрелка	Действайте в посоката оказаната от стрелката

ТЕХНИЧЕСКИ ДАННИ

ТИП	LHR 21III	LHR 15III
Ø ДЪРЖАЧ НА ДИСКОВАТА ПОДЛОЖКА mm	180	150
Ø ПОДЛОЖКА mm	150	125
Ø ORBIT mm	21	15
МОЩНОСТ W	500	500
R.P.M. /min	3000 ÷ 4500	3000 ÷ 5200
НМOTНОСТ ПОДЛЕ ПОСТУПУ EPTA 01/2003 Kg	2,70	2,60
ЕЛЕКТРОННО УПРАВЛЕНИЕ НА СКОРОСТТА	•	•
КЛАС НА ИЗОЛАЦИЯ	□ / II	□ / II

Посочените стойности се базират на номинално напрежение 230V/50Hz. В случай на напрежения и честоти на различните стойности на мощността може да варира. Обърнете се към техническите спецификации на етикета на номиналните стойности на инструмента.

ПРЕДУПРЕЖДЕНИЯ

Инструкциите за безопасност и предотвратяване на нещастни случаи са представени в брошурата „ИНСТРУКЦИИ ЗА БЕЗОПАСНОСТ“, неразделна част от настоящата документация. РЪКОВОДСТВОТО ЗА ЕКСПЛОАТАЦИЯ съдържа допълнителна информация, необходима за конкретната употреба на продукта.

ПРАВИЛНА УПОТРЕБА

Инструментът е предназначен да бъде използван като машина за полиране. Прочетете всички предупреждения, инструкции, индикации, представени върху схемите и техническите данни, придружаващи инструмента. Неспазването на всички инструкции, посочени по-долу, може да доведе до токов удар, пожар и/или сериозно нараняване.

Инструментът не е предназначен за операции по изравняване, почистване на метални повърхности и рязане. Използване на инструмента не по предназначение може да доведе до инциденти и наранявания. Инструментът трябва да се използва с принадлежности, специално предназначени за него или препоръчвани от производителя. Прикрепването на принадлежността към инструмента, не гарантира безопасната му работа. Номиналната скорост на принадлежностите трябва да е най-малко равна на максималната скорост, определена за инструмента. Използване на принадлежности при скорости над номиналната, може да доведе до тяхното разрушаване или изхвърляне във въздуха. Външният диаметър и дебелина на принадлежностите трябва да отговаря на спецификациите на инструмента. Принадлежности с неподходящи размери не могат да бъдат правилно обезопасени или управлявани. Конфигурацията на принадлежностите трябва да съответства на инструмента. Използване на принадлежности, които не могат да бъдат правилно монтирани към инструмента, може да доведе до нарушен баланс, прекомерни вибрации и невъзможност за управление и контрол на инструмента. Не използвайте повредени принадлежности. Преди употреба проверете всички принадлежности. Проверете

опорните подложки и се уверете, че по тях няма пукнатини, скъсвания и признаци за прекомерно износване. При случайно изпускане на инструмент или принадлежност, проверете за повреди или инсталирайте нова принадлежност. След инспекция и инсталиране на принадлежност, проверете функционирането на инструмента в продължение на една минута без товар при максимална скорост, като останете на безопасно разстояние. Ако принадлежностите са повредени, по време на тази проверка те ще се разрушат.

СПЕЦИАЛНИ ИНСТРУКЦИИ ЗА БЕЗОПАСНОСТ

Уверете се, че няма свободно въртящи се разхлабени части на капака на машината за полиране и заключващи връзки. Разположете по безопасен начин или изрежете всички разхлабени прикрепващи жици. Разхлабените или въртящи се жици биха могли да се усучат около пръстите на оператора или да бъдат захванати от обработвания детайл.

ПУСКАНЕ В ХОД

Напрежението и честотата на захранването трябва да съответстват на данните, посочени върху идентификационната табелка (1). Преди да включите щепсела, проверете дали инструментът е изключен.

СГЛОБЯВАНЕ НА ИНСТРУМЕНТА

Разположете капачката (7) върху предавателната кутия, така че отворите за монтажните винтове (5) да съвпадат с тези върху предавателната кутия.

ИНСТАЛИРАНЕ НА ПРИНАДЛЕЖНОСТИ ПОДЛОЖКА

1. Поставете подложката за диска (9) в центъра (4);
2. завъртете леко подложката за диска (9), докато се фиксира към винта;
3. затегнете фиксиращия винт с помощта на доставения с

подложката за диска шестограмен ключ (10). Не затягайте подложката за диска, ако тя е в неправилно положение (фиг. 3).

ДЪРЖАЧ НА ДИСКОВАТА ПОДЛОЖКА

Използвайте притискане, за да прикрепите полиращата подложка към диска (9).

ВЪВЕЖДАНЕ В ЕКСПЛОАТАЦИЯ

- **Пускане в действие:** натиснете лоста на превключвателя (2) напред към тялото на инструмента; ако инструментът трябва да бъде блокиран във включено положение, едновременно с това натиснете бутона (13) и го задръжте натиснат, докато освободите лоста (2), с което ще блокирате превключвателя.

- **Спиране:** освободете лоста на превключвателя, или ако е в блокирано положение, натиснете лоста, за да освободите бутона.



След като бъде изключен инструментът продължава да се върти.



Не изправяйте инструмента докато е монтирана полиращата подложка. Така може да се разкъса полиращата подложка.

РЕГУЛИРАНЕ НА СКОРОСТТА

Регулирането на броя обороти се постига по два начина: посредством прекъсвача за променливо задействане (2), посредством колелото за регулиране, разположено в горната част на машината (3). Регулирането посредством колело (3) оказва въздействие на регулирането посредством прекъсвач с променливо задействане (2) определяйки максималния брой обороти на мотора. Изборът на скоростта се извършва според характеристиките на тампоните и на материала за обработване.

ДЕМОНТИРАНЕ НА ПРИНАДЛЕЖНОСТИ

ПОДЛОЖКА

Развийте монтажния винт на подложката (9) с помощта на шестограмния ключ (10).

ДЪРЖАЧ НА ДИСКОВАТА ПОДЛОЖКА

Премахнете използваната полираща подложка и поставете новата с леко притискане (9).

РАЗРЕШЕНИ ПРИНАДЛЕЖНОСТИ

LHR 21III: полиране пяна Ø 180 mm за подложка подложка Ø 150 mm.

LHR 15III: полиране пяна Ø 150 mm за подложка подложка Ø 125 mm.

НИВА НА ЕМИСИИ НА ШУМ

Отчетените нива на шумови емисии съответстват на следните директиви:

EN 62841

	LHR 21III	LHR 15III	
НИВО НА ЗВУКОВО НАЛЯГАНЕ	dB(A)	78.5	78.5
НИВО НА ЗВУКОВА МОЩНОСТ	dB(A)	89.5	89.5
НЕОПРЕДЕЛЕНОСТА	K	3	3



Да се използват защитни средства за ушите!

НИВА НА ВИБРАЦИОННИ ЕМИСИИ

Отчетените нива на вибрации съответстват на следните директиви:

EN 62841

	LHR 21III	LHR 15III	
НИВО НА ТРИДИМЕНСИОНАЛНИ ВИБРАЦИИ	m/s ²	3.65	3.78
НЕОПРЕДЕЛЕНОСТ	K	0.40	0.42

Посочените нива на емисии са сравними и следва да се ползват за предварителна оценка на риска от експозиция на

оператора по време на периода на работа. Правилната оценка на периода на работа трябва да включва също и интервалите на работа на инструмента на празен ход и в спряно състояние. Стойностите за емисии се отнасят за основните приложения на инструмента. В случай че инструментът се използва за други приложения, с други принадлежности или не е бил системно поддържан, стойностите на емисиите по време на работата могат значително да нараснат.



Посочените измервания са за нови инструменти. Ежедневната употреба причинява промяна в стойностите за шума и вибрациите.

ПОДДРЪЖКА

Всички операции по поддръжката се извършват при изключено захранване. В края на всяка работна сесия или при необходимост, с помощта на струя състен въздух почистете тялото на инструмента от прах, като обърнете особено внимание на вентилационните отвори на електромотора.

Потребителят не трябва да предприема никакви други операции по поддръжката. Поддръжката и почистването на вътрешните части, като четки, сачмени лагери, зъбни предавки и др., трябва да се извършват единствено от оторизиран сервиз за обслужване на клиенти.

УНИЩОЖАВАНЕ (ДИРЕКТИВА WEEE)



Само за държави в ЕС: Според Европейската Директива за отпадъци от електрическо и електронно оборудване и нейното прилагане в съответствие с националните стандарти, повреденото електрическо оборудване трябва да бъде събирано разделно, с цел да бъде рециклирано по природосъобразен начин. Продуктът, когато достигне до края на живота, трябва да бъде изхвърлян в околната среда или изхвърлен в битовите отпадъци, а трябва да се изхвърля в оторизирани центрове за разделно събиране на отпадъци (свържете се с местните органи за да узнаете къде да изхвърлите продукта, съгласно регламента по закон). Неправилното изхвърляне на продукта се отразява на здравеопазването и опазването на околната среда. Незаконното изхвърляне на продукта води до налагането на санкции, които ще бъдат заглъщани от нарушителите.

ДЕКЛАРАЦИЯ ЗА СЪОТВЕТСТВИЕ

Заявяваме на своя отговорност, че представеният инструмент е в съответствие с основните изисквания за безопасност на следните Директиви:

2006/42/ЕО; 2014/35/ЕО; 2014/30/ЕО; 2011/65/ЕО.

Изпитанията са проведени в съответствие със следните хармонизирани европейски Директиви:

EN 22841-1:2015

EN 62841-2-4:2014

EN 55014-1: 2006 + A1: 2009 + A2: 2011

EN 55014-2: 1997 + A1: 2001 + A2: 2008

EN 61000-3-2: 2014

EN 61000-3-3: 2013

EN 62233: 2008

EN 50581:2012

RUPES S.p.A

ПРЕЗИДЕНТ
Valentini

Vermezzo con Zelo (MI)
20/09/2018

Техническо досие на следния адрес:

RUPES SpA
Via Marconi, 3A
20080 Loc. Vermezzo
Vermezzo con Zelo (MI) - Italy

	Pozor nebezpečí/upožornění	ISO7010 - W001
	Přečtěte si pokyny	ISO7010 - M002
	Používejte ochranné brýle	ISO7010 - M004
	Používejte ochranu sluchu	ISO7010 - M003
	Používejte dýchací masku	ISO7010 - M016
	Používejte ochranné rukavice	ISO7010 - M009
	Označení shody	
	Označení EurAsian	
	Italská značka kvality	
	Značka C-Tick	
	Likvidace vyřazeného spotřebiče	
	Šipka	Otáčejte směrem vyznačeným šipkou

TECHNICKÉ ÚDAJE

TYP	LHR 21III	LHR 15III
Ø KOTOUČ mm	180	150
Ø DRŽÁK LEŠTÍČIHO KOTOUČE mm	150	125
BRUSNÝ ZDVIH mm	21	15
VÝKON W	500	500
R.P.M. /min	3000 ÷ 4500	3000 ÷ 5200
HMOTNOST PODLE POSTUPU EPTA 01/2003 Kg	2,70	2,60
ELEKTRONICKÉ ŘÍZENÍ OTÁČEK	•	•
TŘÍDA IZOLACE	□ / II	□ / II

Vrijednosti prikazane su na temelju nominalnog napona 230V/50Hz. U slučaju napona i frekvencije različitih elektrana vrijednosti mogu varirati. Pogledajte label tehničkih specifikacija na nominalnu vrijednosti alata.

VAROVÁNÍ

Bezpečnostní pokyny a opatření zabraňující nehodám jsou uvedeny v brožůře **BEZPEČNOSTNÍ POKYNY**, která je nedílnou součástí těchto dokumentů. V tomto **NÁVODU K POUŽITÍ A ÚDRŽBĚ** jsou uvedeny další informace týkající se specifického použití tohoto výrobku.

SPRÁVNÉ POUŽITÍ

Tento nástroj smí být používán pouze jako leštička. Přečtěte si veškerá varování, pokyny a označení na obrázcích a v technických údajích přiložených k tomuto výrobku. Při nedodržení všech níže uvedených pokynů hrozí nebezpečí úrazu el. proudem, požáru nebo vážného úrazu. **Nástroj není určen k uhlašování, kartáčování a řezání.** Při použití nástroje k jinému účelu, než ke kterému je určen, hrozí nebezpečí a riziko úrazu. **Nástroj smí být používán pouze s příslušenstvím, které bylo speciálně vyvinuto nebo doporučeno výrobcem.** Upevnění příslušenství na nástroj nezaručuje bezpečný provoz. **Jmenovitá rychlost příslušenství se musí alespoň rovnat max. rychlosti specifikované na nástroji.** Při použití příslušenství s rychlostmi převyšujícími jmenovitou rychlost hrozí rozlomení nebo vystřelení příslušenství do vzduchu. **Vnější průměr a tloušťka příslušenství musí odpovídat technickým údajům nástroje.** Příslušenství s nesprávnými průměry není možné adekvátně chránit či ovládat. **Konfigurace příslušenství musí odpovídat nástroji.** Při použití příslušenství, které na nástroji dokonale nesedí, může dojít k nevyváženosti, nadměrným vibracím a k nemožnosti ovládat nástroj. **Nepoužívejte poškozené příslušenství. Před použitím veškeré příslušenství zkontrolujte. Zkontrolujte opěrnou podložku a ověřte, zda na ní nejsou žádné praskliny, trhliny nebo není opotřebená. Pokud dojde k závadě nástroje**

nebo příslušenství, ověřte, zda nedošlo k poškození, nebo nainstalujte nové příslušenství. Po kontrole nebo nainstalování nového příslušenství vyzkoušejte funkci nástroje po dobu jedné minuty při maximálních otáčkách a bez zátěže. Dodržujte přitom bezpečnou vzdálenost. Pokud by bylo příslušenství poškozené, během testu by se rozlomilo.

SPECIÁLNÍ BEZPEČNOSTNÍ UPOZORNĚNÍ

Ověřte, zda se žádná uvolněná část leštičoho nástroje nebo pojistné dráty nemohou volně otáčet. Veškeré volné pojistné dráty bezpečně umístěte nebo je ustrihněte. Uvolněné nebo otáčející se pojistné dráty se mohou obtočit kolem prstu obsluhy nebo se mohou zachytit o opracovávaný předmět.

SPUŠTĚNÍ

 Napětí a kmitočety sítě musí odpovídat údajům uvedeným na identifikačním štítku (1). Před zapojením nástroje do el. sítě zkontrolujte, zda je nástroj vypnutý.

SESTAVENÍ NÁSTROJE

Nasadte víko (7) na převodovku tak, aby byly otvory pro šrouby (5) vyrovnány s otvory v převodovce.

INSTALACE PŘÍSLUŠENSTVÍ

DRŽÁK LEŠTÍČIHO KOTOUČE

1. Položte podložku kotouče (9) na střed (4).
2. Podložkou (9) mírně otočte, až se upevní na šroub.
3. Utáhněte upevňovací šroub podložky pomocí přiloženého imbusového klíče (10). Nedotahujte podložku kotouče, pokud není ve správné poloze (obr. 3).

KOTOUČ

Tlakem přimáčknete leštičící kotouč na opěrnou desku (9).

UVEDENÍ DO PROVOZU

- **Spuštění:** Posuňte páčku vypínače (2) směrem k tělu nástroje; pokud je nástroj zajištěn v poloze ON, současně stiskněte tlačítko (13) a držte ho stisknuté a uvolníte páčku (2); tím zajistíte vypínač.
- **Zastavení:** Uvolněte páčku vypínače, nebo, pokud je zajištěna, zatlačte na páčku a uvolníte pojistné tlačítko.



Nástroj se po vypnutí bude nadále otáčet.



Nemůžete izvodit na "prazan" alat za poliranje slabljenja montiran. Na taj način, jastučić za poliranje može biti predmet razderotine.

NASTAVENÍ RYCHLOSTI

Nastavení počtu otáček se provádí dvěma způsoby: pomocí vypínače s proměnným pohonem (2), pomocí regulačního kolečka v horní části stroje (3). Nastavení pomocí kolečka (3) má vliv na nastavení pomocí vypínače s proměnným pohonem (2) stanovením maximálního počtu otáček motoru. Volba rychlosti se provádí v závislosti na charakteristikách nárazníků a zpracovávaného materiálu.

DEMONTÁŽ PŘÍSLUŠENSTVÍ

DRŽÁK LEŠTÍČHO KOTOUČE

Povolte upevňovací šroub podložky kotouče (9) pomocí klíče (10).

KOTOUČ

Ukloníte poliranje pjenu koristi i primijeniti novi s pritiskom na podlogu za pisanje (9).

POVOLENÉ PŘÍSLUŠENSTVÍ

LHR 21III: poliranje pjena Ø 180 mm za podlogu jastučića Ø 150 mm.

LHR 15III: poliranje pjena Ø 150 mm za podlogu jastučića Ø 125 mm.

EMISE HLUKU

Zjištěné emise hluku vyhovují požadavkům následujících norem:
EN 62841

LHR 21III LHR 15III

HLADINA AKUSTICKÉHO TLAKU	dB(A)	78.5	78.5
HLADINA AKUSTICKÉHO VÝKONU	dB(A)	89.5	89.5
NEURČITOST	K	3	3



Používejte chrániče sluchu!

EMISE VIBRACÍ

Zjištěné emise vibrací vyhovují požadavkům následujících norem:
EN 62841

LHR 21III LHR 15III

HLADINA VIBRACÍ VE 3 OSÁCH	m/s ²	3.65	3.78
NEURČITOST	K	0.40	0.42

Uvedené hodnoty emisí jsou poměrné a musí být považovány za provizorní vyhodnocení rizika, jakému bude obsluha vystavena během práce. Správné vyhodnocené pracovní doby musí rovněž zahrnovat období, kdy nástroj není používán nebo je zastavený. Tyto hodnoty emisí se vztahují na hlavní okruhy použití nástroje. Pokud bude nástroj používán jiným způsobem, s jiným příslušenstvím, nebo pokud není pravidelně prováděna údržba nástroje, hodnoty emisí se mohou během provozu výrazně zvýšit.



Opasnost! Pokazuju mjerenja odnose se na nove električnih alata. Dnevni usa uzrokuje buka i vibracije vrijednosti za promjenu.

ÚDRŽBA

Veškerou údržbu je nutno provádět s nástrojem odpojeným od el. sítě.

Na konci každé pracovní směny, nebo v případě potřeby, odstraňte z těla nástroje veškerý prach pomocí proudu stlačeného vzduchu a speciální pozornost věnujte větracím otvorům motoru.

Zádnou jinou údržbu nesmí uživatel provádět.

Údržbu a čištění vnitřních částí, např. kartáčků, kuličkových ložisek, hnacího ústrojí a podobně, smí provádět pouze autorizovaný servis.

LIKVIDACE (SMĚRNICE OEEZ)



Pouze pro země ES: V souladu s Evropskou směrnicí o odpadech z elektrických a elektronických zařízení a její implementací v národních normách je třeba nepoužívaná elektrická zařízení shromažďovat odděleně za účelem umožnění jejich ekologické recyklace. Po skončení životnosti se výrobek nesmí vyhazovat do prostředí ani společně s domovním odpadem, ale musí být zlikvidován specializovanými oprávněnými sběrnými středisky (o informace o likvidaci výrobku v souladu s právními normami požádejte místní kompetentní orgány). Správná likvidace výrobku přispívá k ochraně zdraví a životního prostředí. Likvidace výrobku v rozporu se zákonem je spojena se sankcemi vůči osobám, které se porušení dopustí.

PROHLÁŠENÍ O SHODĚ

Prohlašujeme na svou odpovědnost, že výrobek vyhovuje základním bezpečnostním požadavkům následujících směrnic:

2006/42/CE; 2014/35/CE; 2014/30/CE; 2011/65/CE.

Testy byly prováděny podle evropských harmonizovaných norem

EN 62841-1:2015

EN 62841-2-4:2014

EN 55014-1: 2006 + A1: 2009 + A2: 2011

EN 55014-2: 1997 + A1: 2001 + A2: 2008

EN 61000-3-2: 2014

EN 61000-3-3: 2013

EN 62233: 2008

EN 50581:2012

RUPES S.p.A

PREZIDENT
Valentini

Vermezzo con Zelo (MI)
20/09/2018

Tehnicka datoteka na:

RUPES SpA
Via Marconi, 3A
20080 Loc. Vermezzo
Vermezzo con Zelo (MI) - Italy

	Tähelepanu oht/hoiatused	ISO7010 - W001
	Lugege juhendeid	ISO7010 - M002
	Kandke kaitseprille	ISO7010 - M004
	Kandke kuulmiskaitsevahendeid	ISO7010 - M003
	Kandke kaitsemaski	ISO7010 - M016
	Kandke kaitsekindaid	ISO7010 - M009
	Vastavusmärgis	
	EurAsian märgis	
	Itaalia kvaliteedimärgis	
	C-Tick märgis	
	Kasutusest kõrvaldatud seadme realiseerimine	
	Nool	Kasutada noolega näidatud suunas

TEHNILISED ANDMED

LIIK	LHR 21III	LHR 15III
Ø KLOTS mm	180	150
Ø ALUSKETAS mm	150	125
PÖÖRLEMISE DIAMEETER mm	21	15
TOIDE W	500	500
R.P.M. /min	3000 ÷ 4500	3000 ÷ 5200
MASS EPTA-PROCEDURE 01/2003 JÄRGI Kg	2,70	2,60
KIIRUSE ELEKTROONILINE REGULIIRIMINE	•	•
ISOLATSIOONIKLASS	□ / II	□ / II

Näidatud väärtused põhinevad nimipingel 230V/50Hz. Kui pingel ja sagedusvahemikus erinevatel võimsuse väärtused võivad olla erinevad. Vaadake etiketil tehnilised kirjeldused nimiväärtuste vahend.

HOIATUSED

Õnnetuste ennetamise ja ohutusjuhend on esitatud voldikus „OHUTUSJUHEND”, mis on käesolevate dokumentide lahutamatu osa. Käesolevas **KASUTUSJUHENDIS** esitatakse täiendavat teavet, mida on vaja tööriista spetsiifiliseks kasutamiseks.

ÕIGE KASUTAMINE

Tööriist on mõeldud kasutamiseks poleerijana. Lugege läbi kõik hoiatused, juhised, joonistel esitatud näidustused ja tööriistaga kaasa pandud tehnilised andmed. Allpool esitatud juhiste täitmata jätmine võib põhjustada elektrilööke, tulekahju ja/või raskeid vigastusi.

Tööriist ei ole mõeldud kasutamiseks silumisel, metalli harjamisel ega lõiketöödel. Tööriista kasutamine muudeks otstarveteks võib ohustada ja vigastada inimesi.

Tööriista tuleb kasutada abiseadistega, mille tootja on spetsiaalselt projekteerinud või mida ta on soovitanud. Abiseadise kinnitamine tööriistale ei taga ohutut kasutamist. Abiseadiste nimikiirus peab olema vähemalt võrdväärne tööriista peal määratud maksimaalse kiirusega. Abiseadiste kasutamine nimikiirusest suuremate kiirustega võib põhjustada nende purunemist või õhku paiskumist.

Abiseadiste väline läbimõõt ja paksus peavad vastama tööriista tehnilistele andmetele. Valede mõõtmetega abiseadiseid ei ole võimalik piisavalt kaitsta ega juhtida.

Abiseadiste konfiguratsioon peab vastama tööriistale. Abiseadiste kasutamine, mida ei ole võimalik lahtimatult tööriistale paigaldada, võib põhjustada tasakaalustamatust, ülemäärast vibreerimist ja tööriista juhitamatust.

Ärge kasutage kahjustatud abiseadiseid. Enne kasutamist

vaadake kõik abiseadised üle. Vaadake üle tugiklotsid ning veenduge, et ei ole pragusid, rebendeid või ülemäärast kulumist. Juhul kui tööriist või abiseadised on kukkunud, veenduge, et see ei ole kahjustatud, või paigaldage uus abiseadised. Pärast abiseadise ülevaatamist või paigaldamist katsetage tööriista tööd üks minut maksimumkiirusega ja ilma koormuseta, säilitades ohutut kaugust. Juhul kui abiseadised on kahjustatud, purunevad need selle katse ajal.

SPETSIIFILISED OHUTUSALASED HOIATUSED

Veenduge, et poleerimistööriista kate ükski lödvenenud osa ega lukkühendused ei saa vabalt pöörlelda. Paigutage kõik lödvenenud kinnitustraadid ohutult või lõigake need ära. Lödvenenud või pöörlevad kinnitustraadid võivad käänduda ümber kasutaja sõrmede või jääda kinni töödeldavasse detaili.

KÄIVITAMINE

 Pinge ja toitesagedus peavad vastama tehaseandmesildil näidatud andmetele (1). Veenduge, et tööriist on enne pistikuisse ühendamist välja lülitatud.

TÖÖRIISTA KOKKUPANEK

Paigutage kate (7) käigukastile nii, et augud kruvide (5) kinnitamiseks on ühel joonel aukudega käigukastil.

ABISEADISTE PAIGALDAMINE

ALUSKETAS

1. Asetage alusketas (9) keskele (4);
2. keerake veidi alusketast (9) kuni see kinnitub kruvi külge;
3. pingutage alusketta kinnituskruvi kaasasoleva kuuskantvõtmega (10). Ärge pingutage alusketast kui see on vales asendis (joonis 3).

KLOTS

Avaldage lihvklotsile survet, et klots plaadiga ühendada (9).

KÄIKULASKMINE

- Käivitamine: lükake lüliti hooba (2) tööriista korpuse poole; juhul, kui tööriista on vaja lukustada asendis ON, lülitage samal ajal nuppu (13) ja jätkake sellele vajutamist, samal ajal hooba (2) vabastades, lukustades nõnda lüliti.

- Seiskamine: vabastage lüliti hoob või juhul, kui see on lukustatud asendis, lükake hooba lukunupu vabastamiseks.



Tööriist jätkab pärast väljalülitamist pöörlemist.



Ära jookse "tühi" tööriista poleerimine pad paigaldatud. Sel viisil poleerimine pad võidakse rebendid.

KIIRUSE REGULEERIMINE

Pöörde arvu reguleerimine toimub kahel moel: varieeruva käivituslülitiga (2) või masina ülaosas (3) asuva reguleerimisrattaga. Rattaga reguleerimine (3) mõjutab varieeruvat käivituslülitit (2), mis kehtestab mootori maksimaalsed pöörded.

Kiirus valitakse vastavalt tamponide ja töödeldava materjali omadustele.

ABISEADISTE LAHTIVÕTMINE

ALUSKETAS

Keerake alusketta (9) kinnituskruvi võtme (10) abil lahti.

KLOTS

Eemalda poleerimine vaht kasutada ja rakendada uut üheks vajutades lihttallast (9).

LUBATUD ABISEADMED

LHR 21III: poleerimine vaht Ø 180 mm lihttallast Ø 150 mm.

LHR 15III: poleerimine vaht Ø 150 mm lihttallast Ø 125 mm.

MÜRAEMISSIOONIVÄÄRTUSED

Tuvastatud müraemissiooniväärtused vastavad järgmistele standarditele:

EN 62841

		LHR 21III	LHR 15III
HELIRÖHU TASE	dB(A)	78.5	78.5
HELIVÖIMSUSE TASE	dB(A)	89.5	89.5
MÄÄRAMATUS	K	3	3



Kasutage kõrvakaitsmeid!

VIBRATSIOONIEMISSIOONIVÄÄRTUSED

Tuvastatud vibratsiooniemissiooniväärtused vastavad järgmistele standarditele:

EN 62841

		LHR 21III	LHR 15III
KOLME TELJE VIBRATSIOONI TASE	m/s ²	3.65	3.78
MÄÄRAMATUS	K	0.40	0.42

Näidatud emissiooniväärtused on võrdluseks ja neid tuleb kasutada kasutaja riski eelhindamiseks tööperioodi jooksul. Tööperioodi kohane hindamine peab hõlmama ka tööriista tühijooksu- ja seisuperioodi. Kõnealused emissiooniväärtused osutavad tööriista peamistele rakendustele. Juhul kui tööriista kasutatakse muudeks rakendusteks, muude abiseadmetega või kui seda ei hooldata korrapäraselt, võivad emissiooniväärtused tõde ajal oluliselt suurened.



Tähelepanu! Antud mõõteväärtused kehtivad uute seadmete kohta. Igapäevases töös müraja vibratsiooni näitajad muutuvad.

HOOLDUS

Kõiki seadme hooldustoiminguid teostatakse toiteallikast lahutatud olekus.

Iga töökorra lõpus või vajaduse korral eemaldage mis tahes tolm tööriista korpusest suruõhujoaga, pöörates erilist tähelepanu mootori õhutuspludule.

Muid hooldustöid kasutaja teha ei tohi.

Siseosade nagu harjade, kuullaagrite, hammasrataste jne või muude osade hooldust ning puhastamist peab teostama ainult volitatud klientideenindusesindus.

KÕRVALDAMINE (ELEKTRI- JA ELEKTROONIKASEADMETE JÄÄTMETE DIREKTIIV)



Ainult EÜ riikides: Vastavalt Euroopa direktiivile elektri- ja elektroonikaseadmete jäätmete kohta ning selle rakendamisele vastavalt siseriiklikele standarditele, tuleb elektritööriistad kokku koguda eraldi, eesmärgiga võtta need keskkonnasõbralikult ringlusse.

Toodet ei tohi pärast selle kasutusest kõrvaldamist jätta keskkonda ega visata ära majapidamisprügi hulgas, vaid see tuleb viia volitatud ringlussevõtu keskusesse (võtke ühendust kohalike pädevate asutustega, et teada saada, kus toodet õigusnormide kohaselt utiliseerida). Toote õige kasutusest kõrvaldamine aitab kaasa tervise- ja keskkonnakaitsel. Ebaseaduslik kasutusest kõrvaldamine toob kaasa õigusrikkujate karistuse.

VASTAVUSTUNNISTUS

Tunnistame omal vastutusel, et tööstuslikuks kasutamiseks mõeldud esitatud tööriist vastab järgmistele direktiivide olulistele ohutusnõuetele:

2006/42/EÜ; 2014/35/EÜ; 2014/30/EÜ; 2011/65/EÜ.

Katsed tehti kooskõlas madalpingele kehtivate ühtlustatud Euroopa standarditega:

EN 62841-1:2015

EN 62841-2-4:2014

EN 55014-1: 2006 + A1: 2009 + A2: 2011

EN 55014-2: 1997 + A1: 2001 + A2: 2008

EN 61000-3-2: 2014

EN 61000-3-3: 2013

EN 62233: 2008

EN 50581:2012

RUPES S.p.A

PRESIDENT
Valentino

Vermezzo con Zelo (MI)
20/09/2018

Tehnilised faili:

RUPES SpA
Via Marconi, 3A
20080 Loc. Vermezzo
Vermezzo con Zelo (MI) - Italy

	सावधानी खतरा/चेतावनी	ISO7010 - W001
	निर्देश पढ़ें	ISO7010 - M002
	सुरक्षा चश्मा पहनें	ISO7010 - M004
	ईयर मफ़ पहनें	ISO7010 - M003
	मास्क पहनें	ISO7010 - M016
	सुरक्षा दस्ताने पहनें	ISO7010 - M009
	अनुरूपता अंकन	
	यूरेशियन चिह्न	
	इतालवी गुणवत्ता चिह्न	
	सी-टिक चिह्न	
	उपकरण का निपटान	
	तीर	तीर द्वारा संकेत की गई दिशा में संचालन करें

तकनीकी विशिष्टताएँ

प्रकार	LHR 211III	LHR 151III
Ø फोम ममी पॉलिश mm	180	150
Ø पैड ममी समर्थन mm	150	125
Ø ऑरबिट mm	21	15
शक्ति W	500	500
R.P.M. /min	3000 ÷ 4500	3000 ÷ 5200
EPTA-Procedure 01/2003 के अनुसार वजन Kg	2,70	2,60
वैद्युतीय गर्ता न्यूनतम	•	•
रोधन श्रेणी	□/	□/

दखिया मूल्यों 230V/50Hz की एक नाममात्र वोल्टेज पर आधारित हैं. अलग सत्ता मूल्यों की वोल्टेज और आवृत्तियों के मामले में भिन्न हो सकते हैं. उपकरण की नाममात्र मूल्यों के लेबल तकनीकी विशिष्टताओं को देखें.

चेतावनियाँ

सुरक्षा एवं दुर्घटना से बचाव संबंधी निर्देशों की जानकारी इन दस्तावेजों में से महत्वपूर्ण "सुरक्षा जानकारी" पुस्तिका में दी गई है। यह संचालन निर्देश मार्गदर्शिका इस उपकरण के विशेष प्रयोग के लिए आवश्यक अतिरिक्त जानकारी की ओर संकेत करती है।

सही प्रयोग

यह उपकरण पॉलिशर के रूप में प्रयोग करने के लिए बनाया गया है। इस उपकरण के साथ प्रदत्त चित्रों एवं विशेषताओं में दी गई चेतावनियाँ, निर्देशों, संकेतों को पढ़ें। निम्न लिखित दिए गए सभी निर्देशों का पालन न किए जाने पर बिजली के झटके लग सकते हैं, आग लग सकती है और/या गहरी चोट लग सकती है।

इस उपकरण का मकसद समतल बनाने, धातु पर ब्रश लगाने और काटने जैसे काम करने का नहीं है। जिन अनुप्रयोगों के लिए यह उपकरण नहीं बनाया गया है, उनके लिए इसका प्रयोग किया जाना लोगों के लिए खतरनाक है और इससे उन्हें चोट भी पहुँच सकती है।

इस उपकरण का प्रयोग उत्पादक द्वारा विशेष रूप से बनाए गए या उसके द्वारा अनशसित सहयोगी उपकरणों के साथ करना आवश्यक है। उपकरण पर सहयोगी उपकरण लगाना कोई सुरक्षित संचालन की गारंटी नहीं है।

सहयोगी उपकरणों की दरयुक्त गति का कम से कम इस उपकरण पर निर्दिष्ट अधिकतम गति के बराबर होना आवश्यक है। दरयुक्त गतियों से अधिक गति पर सहयोगी उपकरणों का प्रयोग करने पर वे टूट फूट सकते हैं या वायु में प्रक्षेपित हो सकते हैं।

सहयोगी उपकरणों के बाहरी वृत्त और मोटापे का इस उपकरण की विशिष्टताओं से मेल खाना आवश्यक है। गलत पैमानों वाले सहयोगी उपकरणों की सही सुरक्षा या उन पर पर्याप्त नियंत्रण नहीं रखा जा सकता।

सहयोगी उपकरणों के कॉन्फ़िगरेशन का उपकरण से मेल खाना आवश्यक है। जिन उपकरणों पर सहयोगी उपकरणों

को सही सही फिट नहीं किए जा सकते, उनके उपयोग के परिणामस्वरूप असंतुलन पैदा हो सकता है, अधिक कंपन पैदा हो सकता है और उपकरण पर नियंत्रण करना असंभव बन सकता है।

टूट-फूटे सहयोगी उपकरणों का प्रयोग न करें। प्रयोग करने से पूर्व, सभी सहयोगी उपकरणों की जाँच करें। सहयोगी पैदों का निरीक्षण कर लें और जाँच लें कि कहीं कोई दरार, टूट-फूट या घिसावट तो नहीं है। अगर उपकरण या सहयोगी उपकरण गिर जाए तो जाँच लें कहीं वह टूट-फूट न गया हो या नया सहयोगी उपकरण स्थापित करें। सहयोगी उपकरण की जाँच करने या उसे स्थापित करने के बाद, उपकरण के संचालन की परीक्षा उसे एक सुरक्षित दूरी पर रखकर, उस पर कोई भार रखे बगैर एक मिनट तक अधिकतम गति पर चलाकर करें। अगर सहयोगी उपकरण टूट-फूट होंगे, तो वे इस परीक्षा के दौरान टूट जाएंगे।

सुरक्षा चेतावनियाँ निर्दिष्ट करें

जाँच लें कि पॉलिशिंग उपकरण का कोई भी खला भाग लिपट न रहा हो या बंधे हुए जोड़ खले न घूम रहे हों। सभी लटकी हुई तारों को सुरक्षित स्थापन पर रख दें या काट दें। लटकी या फ़िक्सन हुई घूमती तारें संचालक के उंगलियों में लिपट सकती हैं या मशीन पर रखी जानी वाली कार्य वस्तु पर लिपट सकती हैं।

संचालन प्रारंभ

वोल्टेज और विद्युत फ्रीक्वेंसी आइडेंटिफिकेशन प्लेट पर दर्शित विवरण के समान होना चाहिए। सुनिश्चित कर लें कि प्लग कनेक्ट करने से पहले उपकरण का स्विच बंद है।

उपकरण संयोजन

शिकंजा (१) बढ़ते के लिए छेद गियरबॉक्स पर उन लोगों के साथ जुड़ रहे हैं कि इस तरह के गियरबॉक्स पर टॉपी (०) स्थिति.

सहयोगी उपकरणों की स्थापना

पैड समर्थन

- केंद्र में डिस्क पैड (१) रखें (६);
- यह पैच को तय हो गई है जब तक थोड़ा डिस्क पैड (१) बारी;
- आपूर्ति डिस्क पैड एलन रिच (१.१) का उपयोग डिस्क पैड फिक्सिंग पैच कस लें. यह गलत स्थिति (Fig.२) में है अगर डिस्क पैड कस नहीं है.

फोम पॉलिथ

प्लेट के लिए पैड शामिल होने के लिए पैड चमकाने पर दबाव लागू करें (१).

कमिशनिंग

- शुरू करना: स्विच के लीवर (१) को उपकरण के प्रमुख भाग की ओर धकेलें; अगर आपको उपकरण को चाल स्थिति में ही लॉक करना है, तो बटन (१२) को भी साथ ही साथ दबाएं और लीवर (१) खोलते वक्त उसे दबे रहने दें, और इस तरह स्विच लॉक ही जाएगा।
- रोकना: स्विच के लीवर को खोल दें या, अगर वह स्थिति में लॉक पड़ी है, तो लॉक बटन खोलने के लिए लीवर धकेलें।

बंद होने पर भी उपकरण का घूमना जारी रहता है।

चमकाने पैड के साथ उपकरण घुड़सवार "खाली" के लिए भागों मत. इस तरह, चमकाने पैड lacerations के अधीन किया जा सकता है

गति समायोजन

गति को दो विधियों से समायोजित किया जा सकता है: वेरिबल एक्चुएशन स्विच (२) के द्वारा, मशीन (२) के ऊपरी भाग में फिट किये गए समायोजन पहिये के द्वारा पहिये (२) के द्वारा किया गया समायोजन, वेरिबल एक्चुएशन स्विच (२) के द्वारा किये गए समायोजन को प्रभावित करता है, जो कि मोटर की अधिकतम गति को निर्धारित करता है। गति का चयन पैडों के लक्ष्णों और मशीन में उपयोग में लाये जाने वाले माल के अनुसार किया जाना चाहिए.

सहयोगी उपकरण खोलना

पैड समर्थन

रिच का उपयोग खोल देना पैड की (१) बढ़ते पैच (१.१).

फोम पॉलिथ इस्तेमाल किया चमकाने फोम निकालें और समर्थन पैड पर दबाव के साथ एक नया लागू (१).

अनमतित प्राप्त सहयोगी उपकरण

LHR १।III: चमकाने फोम समर्थन पैड के लिए 118 मिमी Ø 100 मिमी .

LHR १।III: चमकाने फोम समर्थन पैड के लिए 100 मिमी Ø 110 मिमी .

ध्वनि उत्सर्जन मूल्य

पहचाने गए ध्वसनि उत्सर्जन मूल्यए निम्नपलिखित निर्देशनों के अनुरूप हैं:

EN 1२८६1

	LHR१।III	LHR१।III
ध्वनि दबाव स्तर	dB(A)	VA,0
ध्वनि दबाव स्तर	dB(A)	AA,0
अनिश्चिता	K	२

कर्ण सुरक्षा का प्रयोग करें!

कंपन उत्सर्जन मूल्यम

पहचाने गए ध्वसनि उत्सर्जन मूल्यए निम्नपलिखित निर्देशनों के अनुरूप हैं:

EN 1२८६1

	LHR१।III	LHR१।III
२ ध्वीय कंपन स्तर	m/s ²	२.10
अनिश्चिता	K	..E..

प्रदर्शित उत्सर्जन मूल्यए तुलनात्मक हैं और काम की अवधि में संचालन के जोखिम प्रदर्शन के प्रावधानिक मूल्यांकन के लिए निर्धारित किए जाते हैं। काम की अवधि के सटीक मूल्यांकन में उपकरण के खाली पड़े रहने और रुके रहने की समयावधियों को भी आवश्यक रूप से शामिल होना चाहिए। ये उत्सर्जन मूल्यक उपकरण के प्रमुख अनुप्रयोगों का प्रतिनिधित्व करते हैं। अगर उपकरण को अन्य अनुप्रयोगों के लिए, अन्य सहयोगी उपकरणों के साथ प्रयोग किया जाता है, या उसका नियमित रखरखाव नहीं किया जाता है, तो संचालन के दौरान उत्सर्जन मूल्यक बड़ी मात्रा में बढ़ सकते हैं।

खतरा! संकेत मिलता है मापन नए बिजली उपकरणों को देखें. दैनिक सयुक्त राज्य अमेरिका के शोर और कंपन के मूल्यों को बदलने का कारण बनता है.

रखरखाव

रखरखाव संबंधी सभी संचालन कार्य शक्ति की आपूर्ति बंद होते समय ही किए जाते हैं। प्रत्येक कार्य सत्र के बाद, या आवश्यकता पड़ने पर, संपीड़ित वायु के जेट का प्रयोग करके, मोटर वायुप्रवाह स्थयलों की और विशेष ध्यान देते हुए, उपकरण के प्रमुख भाग से धूल साफ करें। **प्रयोगकर्ता को रखरखाव संबंधी अन्य कोई कार्य बिल्कूल नहीं करना चाहिए।** ब्रशों, बॉल बियरिंग, गियरों आदि जैसे भीतरी या अन्य भागों का रखरखाव या साफ-सफाई, केवल अधिकृत ग्राहक-सेवा कार्यालया में ही करवाई जानी चाहिए।

नष्टई करना (WEEE निर्देशक)

केवल इसी देशों हेतु: वदियतीय तथा इलेक्ट्रोनिक उपकरणों के अपशिष्ट संबंधी यूरोपीय निर्देश तथा राष्ट्रीय मानकों के अनुपालन में इसके कर्यािनवयन के अनुसार, पर्यावरण अनुकूल तरीके से पुनरचकति कएि जाने के लिए, बजिलों के बेकार उपकरणों को अलग से एकत्र किया जाना होगा. अपने जीवन के अंत में पहुँच जाने पर उत्पाद को, पर्यावरण में वसिरजति या धरलू कूडे की तरह फेंक नही किया जाना चाहिए. इसे अधिकृत पुनरचकरण केंद्रों में नसितारति किया जाना चाहिए (यह जानने के लिए अपने स्थानीय पुराधिकरण से संपर्क करे का कानून के अनुसार उत्पाद को कहाँ नसितारति किया जाए). उत्पाद का उचित नसितारण पर्यावरण के सवासुथय तथा संरक्षण के पुर्तत योगदान करता है. उत्पाद का अवैध नसितारण, उल्लंघनकर्ताओं को डंड का भागी बनाएगा.

पुष्टि की घोषणा

हम अपनी जिम्मेधवारी पर यह घोषणा करते हैं कि प्रतिनिधि साधन निर्वात निम्नलिखित निर्देशकों की सुरक्षा जरूरी आवश्यकताओं की पुष्टि करते हैं:

२.०.१६/CE; २.०.१०/CE; २.०.१२/CE; २.०.१०/CE
परीक्षण यूरोपीय हार्मोनाइज्ड के अनुरूप किए जाते हैं

EN 62841-1:2015

EN 62841-2-4:2014

EN 55014-1: 2006 + A1: 2009 + A2: 2011

EN 55014-2: 1997 + A1: 2001 + A2: 2008

EN 61000-3-2: 2014

EN 61000-3-3: 2013

EN 62233: 2008





EN 50581:2012

RUPES S.p.A

प्रदुष्टत
अवलतनि
: मे तकनीकी फाइल

Vermezzo con Zelo (MI)
20/09/2018

RUPES SpA
Via Marconi, 3A
20080 Loc. Vermezzo
Vermezzo con Zelo (MI) - Italy

	Vigyázat veszély/vészjelzés	ISO7010 - W001
	Olvassa el az utasításokat	ISO7010 - M002
	Használjon védőszemüveget	ISO7010 - M004
	Használjon hallásvédőt	ISO7010 - M003
	Használjon védőmaszkot	ISO7010 - M016
	Használjon védőkesztyűt	ISO7010 - M009
	Megfelelési márkajelzés	
	EurAsian jelzés	
	Olasz minőségjelzés	
	C-Tick jelzés Leszerelt berendezés hulladékkezelése	
	Ártalmatlanítása leszerelt	
	Nyil	Mozgassa a nyil által jelzett irányba

MŰSZAKI ADATOK

TÍPUS	LHR 21III	LHR 15III
Ø PUFFER mm	180	150
Ø TYPE PAD mm	150	125
Ø PÁLYAÁTMÉRŐ mm	21	15
TELJESÍTMÉNY W	500	500
R.PM. /min	3000 ÷ 4500	3000 ÷ 5200
EPTA anyagmozgás- 01/2003 eljárás kg	2,70	2,60
ELEKTRONIKUS FORDULATSZÁM-VEZÉRLÉS	•	•
SZIGETELÉSI OSZTÁLY	□ / II	□ / II

A feltüntetett értékek utalnak a névleges feszültsége 230V/50Hz. Abban az esetben, feszültségű vagy frekvenciájú különböző teljesítmény érték eltérhet. Nézze meg a címke műszaki előírások a névleges értéke az eszköz

FIGYELMEZTETÉSEK

A biztonsági és baleset-megelőzési utasítások a „**BIZTONSÁGI UTASÍTÁSOK**” című füzetben találhatóak, amely ezen dokumentumok része. Ez az **ÜZEMELTETÉSI KÉZIKÖNYV** tartalmazza a szerszám rendeltetésszerű használatához szükséges további információkat.

MEGFELELŐ HASZNÁLAT

Ezt a szerszám egy csiszoló. Olvassa el a szerszámhoz mellékelt rajzokon és adatlapokon található **összes figyelmeztetést, utasítást és jelzést**. Az alábbiakban ismertetett utasítások be nem tartása áramütést, tüzet és/vagy súlyos sérüléseket okozhat.

Ez a szerszám **nem használható egyengetésre, fémek csiszolására és vágásra**. A szerszám nem rendeltetésszerű használata veszélyt és személyi sérülést okozhat.

A szerszám **csak a gyártó által tervezett, vagy általa kifejezetten ajánlott kiegészítővel használható**. A kiegészítő és a szerszám közötti rögzítés nem garantálja a biztonságos használatot.

A kiegészítő **névleges fordulatszámának legalább egyeznie kell a szerszám maximális fordulatszámával**. A kiegészítő a névlegesnél nagyobb fordulatszámra történő használat esetén eltörhetnek vagy kirepülhetnek a szerszámból.

A kiegészítő **külső átmérőjének és vastagságának egyeznie kell a szerszám megadott műszaki jellemzőivel**. A nem megfelelő méretű kiegészítő használata esetén nem biztosítható a megfelelő védelem és irányítás.

A kiegészítő **konfigurációjának megfelelőnek kell lennie a szerszám szempontjából**. A szerszámra nem tökéletesen rögzíthető kiegészítő használata kiegyensúlyozatlanságot és túlzott rezgést okozhat, így lehetetlenné teheti a szerszám irányítását.

Nem használjon sérült kiegészítőket. Használat előtt vizsgáljon

meg minden kiegészítőt. Vizsgálja meg a tartóelemeket, és győződjön meg arról, hogy nem repedtek, szakadtak vagy használódtak el. A szerszám vagy egy kiegészítő leesése esetén ellenőrizze, hogy nem sérült-e meg, vagy szereljen fel új kiegészítőt. Egy kiegészítő vizsgálata vagy felszerelése után egy percig maximális sebességgel és terhelés nélkül tesztelje a szerszám működését, biztonságos távolságra tartva a szerszámot. Amennyiben a kiegészítők sérültek, a teszt során eltörnek.

SPECIFIKUS BIZTONSÁGI FIGYELMEZTETÉSEK

Győződjön meg arról, hogy a csiszolószerszám egy rögzítőkapcsa és a védőpántjának egy része sem forog szabadon. Biztonságosan vezesse el vagy vágja el az összes meglazult rögzítőhuzalt. A laza vagy forgó rögzítőhuzalok az üzemeltető ujjaira tekeredhetnek vagy beakadhatnak a megmunkált munkadarabba.

ÜZEMBE HELYEZÉS

 A feszültségnek és az áramellátás frekvenciájának egyeznie kell az azonosítótáblán feltüntetett értékekkel (1). A csatlakozó csatlakoztatása előtt győződjön meg arról, hogy a szerszám ki van kapcsolva.

A SZERSZÁM ÖSSZESZERELÉSE

A hajtómű fedelét (7) helyezze el úgy a hajtóművön, hogy a csavarok (5) rögzítésére szolgáló furatok illeszkedjenek a hajtóműn találhatóhoz

KIEGÉSZÍTŐK FELSZERELÉSE

PAD

- Helyezze középre a lemezkorongot (9) (1. ábra) (4);
- Óvatosan forgassa addig a lemezkorongot, amíg az a menetbe nem ugrik (2. ábra);
- Húzza meg a lemezkorongot rögzítő csavart a lemezkoronghoz

mellékelt imbuzkulccsal (10) (3. ábra). Ne szorítsa rá a lemezkorongot, ha nincs a megfelelő pozícióban.

PUFFER

A csiszolókorong megnyomásával rögzítse a korongot a tartólemezen (9).

ÜZEMBE HELYEZÉS

- **Indítás:** Nyomja a (2) kapcsoló karját a szerszám felé. Ha a szerszámot BEKAPCSOLT állapotban kívánja rögzíteni, egyidejűleg nyomja meg a gombot (13), és tartva nyomva a kar (2) elengedése közben, így rögzítheti a kapcsolót.

- **Leállítás:** Engedje el a kapcsoló karját, vagy ha rögzítve van, nyomja meg a kart a rögzítőgomb kioldásához.



A szerszám a kikapcsolás után tovább forog.



Ne fuss az "üres" a szerszámot a polírozó pad szerelt. Így módon, a polírozó párna lehet kötni sérülésekkel.

SEBESSÉGBEÁLLÍTÁS

A forgásszám-beállítás két úton végezhető: a váltakoztatható megszakító (2) révén és a gép felső részén elhelyezett, szabályozó görgő (3) révén. A görgő (3) általi szabályozás hatást gyakorol a váltakoztatható megszakító (2) általi szabályozásra meghatározva a motor maximális fordulatszámát.

A sebesség az ütközők jellemzői és a használandó anyag jellemzői alapján szabályozható.

KIEGÉSZÍTŐK LESZERELÉSE

PAD

- Csavarja le a korong (9) tartócsavarját az imbuzkulccsal (10).

PUFFER

- Lift-off a használt tampont, és alkalmazza az új nyomja le a pad (9).

ENGEDÉLYEZETT KIEGÉSZÍTŐK

LHR 21III: polírozás hab Ø 180 mm csiszolótányér Ø 150 mm.

LHR 15III: polírozás hab Ø 150 mm csiszolótányér Ø 125 mm.

HANGKIBOCSÁTÁSI ÉRTÉKEK

Az érzékelt hangkibocsátási értékek megfelelnek a következő irányelveknek:

EN 62841

	LHR 21III	LHR 15III	
HANGNYOMÁSSZINT	dB(A)	78.5	78.5
HANGERŐSZINT	dB(A)	89.5	89.5
BIZONYTALANSÁG	K	3	3



Használjon fülvédőt!

REZGÉSKIBOCSÁTÁSI ÉRTÉKEK

Az érzékelt rezgéskibocsátási értékek megfelelnek a következő irányelveknek:

EN 62841

	LHR 21III	LHR 15III	
HÁROMTENGELŰ REZGÉS SZINTJE	m/s ²	3.65	3.78
BIZONYTALANSÁG	K	0.40	0.42

A feltüntetett kibocsátási értékek komparatív értékek, és a kezelőt a munka időtartama alatt érő kockázatok előzetes értékelésére használhatók. A munka időtartamának megfelelő kiszámításához azokat az időszakokat is figyelembe kell venni, amikor a szerszám

üresjáratban van, vagy le van állítva. Ezek a kibocsátási értékek a szerszám fő alkalmazási módjaira vonatkoznak. Ha más módon alkalmazza a szerszámot, vagy nem tartja rendszeresen karban, akkor a kibocsátási értékek jelentős mértékben nöhetnek használat közben.



Figyelem! A megadott mérési értékek új készülékekre vonatkoznak. A napi felhasználás során változnak a zay-és rezgésértékek.

KARBANTARTÁS

Minden karbantartási műveletet a tápellátás leválasztása után kell elvégezni.

A munka befejezése után vagy szükség esetén egy sűrítettlevegő-sugárral távolítsa el a port a szerszámból, különös tekintettel a motor hűtőnyílásaira.

A felhasználó más karbantartási műveleteket nem végezhet. A belső alkatrészek, például kefék, golyóscsapágyak, fogaskerekek stb. karbantartása és tisztítása kizárólag hivatalos szervizben végezhető.

ÁRTALMATLANÍTÁS (WEEE IRÁNYELV)



Kizárólag az EU államokban: az elektromos és elektronikus berendezések hulladékkezelésére vonatkozó

Európai uniós irányelvek és azoknak az államonkénti alkalmazása értelmében a használt elektromos berendezéseket egyéb hulladékoktól külön kell gyűjteni, környezetvédelmi újrafelhasználásuk céljából.

A terméket használati idejének lejártá után nem szabad a környezetbe külön kidobni vagy az egyéb háztartási berendezésekkel együtt gyűjteni, hanem az engedélyezett, szelektív hulladékbegyűjtő központokban kell leadni (kapcsolatba kell lépni a helyi, erre szakosodott intézményekkel a további, törvényes hulladékkezelésre vonatkozó informálódás céljából). A termék szabályszerű hulladékkezelése által hozzájárulnak az egészségvédelemhez és a környezetvédelemhez.

A termék törvénytörő hulladékkezelése a szabálysértő személyek törvény által előírt büntetésben részesülnek.

MEGFELELŐSÉGI NYILATKOZAT

Felelősségünk tudatában kijelentjük, hogy a feltüntetett szerszám megfelel a következő irányelvek alapvető biztonsági követelményeinek:

2006/42/EK; 2014/35/EK; 2014/30/EK; 2011/65/EK.

A készülék tesztjeit az alábbi harmonizált európai szabványoknak megfelelően végeztük el:

EN 62841-1:2015

EN 62841-2-4:2014

EN 55014-1: 2006 + A1: 2009 + A2: 2011

EN 55014-2: 1997 + A1: 2001 + A2: 2008

EN 61000-3-2: 2014

EN 61000-3-3: 2013

EN 62233: 2008

EN 50581:2012

RUPES S.p.A

A VALLALAT ELNÖKE













Valentina

Vermezzo con Zelo (MI)

20/09/2018

Technikai fájl:

RUPES SpA
Via Marconi, 3A
20080 Loc. Vermezzo
Vermezzo con Zelo (MI) - Italy

	Uzmanību briesmas/brīdinājumi	ISO7010 - W001
	Izlasiet norādījumus	ISO7010 - M002
	Valkājiet aizsargbrilles	ISO7010 - M004
	Valkājiet ausu aizsargus	ISO7010 - M003
	Valkājiet masku	ISO7010 - M016
	Valkājiet aizsargcimdus	ISO7010 - M009
	Atbilstības marķējums	
	Marķējums EurAsian	
	Itālijas kvalitātes marķējums	
	Preču zīme C-Tick	
	No ekspluatācijas noņemtas iekārtas utilizācija	
	Bulta	Virziet bultas norādītajā virzienā

TEHNISKĀ SPECIFIKĀCIJA

TIPS	LHR 21III	LHR 15III
Ø KORONG mm	180	150
Ø DISKS mm	150	125
Ø ORBITĀLĀ mm	21	15
JAUDA W	500	500
R.P.M. /min	3000 ÷ 4500	3000 ÷ 5200
MASA ATBILSTOŠI EPTA PROCEDŪRAI 01/2003 Kg	2,70	2,60
ELEKTRONISKĀ ĀTRUMA KONTROLE	•	•
IZOLĀCIJAS KLASE	□ / II	□ / II

Uzrādītās vērtības ir balstītas uz nominālā sprieguma 230V/50Hz. Attiecībā uz sprieguma un frekvences dažādas jaudas vērtības var atšķirties. Atsaukties uz etiķetes tehniskajām specifikācijām līdz ar nominālvērtību rīks.

BRĪDINĀJUMI

Drošības un aizsardzības norādījumi ir sniegti bukletā “DROŠĪBAS NORĀDĪJUMI”, kas ir šo dokumentu neatņemama sastāvdaļa. Šajā LIETOŠANAS ROKASGRĀMATĀ sniegta papildu informācija par instrumenta specifisku izmantošanu.

PAREIZA IZMANTOŠANA

Instrumentu ir paredzēts izmantot kā pulētāju. Izlasiet visus brīdinājumus, norādījumus, attēlu skaidrojumus un specifikācijas, ko saņemat kopā ar instrumentu. Norādījumu neievērošana var izraisīt strāvas triecienu, ugunsgrēku un nopietnas traumas.

Instrumentus nav paredzēts gludināšanai, metāla pulēšanai un griešanai. Izmantojot šo instrumentu neparedzētā veidā, var rasties apdraudējums un ievainojumi.

Instrumentus jāizmanto tikai kopā ar tam paredzētajiem un ražotāja ieteiktajiem piederumiem. Piederuma stiprinājums pie instrumenta negarantē drošu darbību.

Piederumu nominālajam apgriezienu skaitam jābūt vismaz vienādam ar maksimālo apgriezienu skaitu, kas norādīts uz instrumenta. Ja piederumu izmanto ātrumā, kas pārsniedz nominālo, tas var salūst un tā gabali var lidot pa gaisu.

Piederuma ārējām diametram un biezumam jāatbilst instrumenta specifikācijā norādītajiem datiem. Neatbilstoša izmēra piederumus nevar pietiekami aizsargāt vai kontrolēt.

Piederumu konfigurācijai jāatbilst instrumentam. Izmantojot piederumus, ko nevar perfekti piestiprināt instrumentam, var rasties disbalanss, pārmērīga vibrācija un kontroles zudums.

Neizmantojiet bojātus piederumus. Pārbaudiet visus piederumus pirms izmantošanas. Pārbaudiet ripu, lai pārliecinātos, ka tā nav ievīplaisājusī, bojāta vai pārmērīgi

noļietota. Ja instruments vai piederums nokritis, pārliecinieties, ka nav radušies bojājumi, ja vajadzīgs, nomainiet piederumu. Pēc piederuma pārbaudes vai uzstādīšanas pārbaudiet instrumenta darbību maksimālajā ātrumā un bez noslodzes vienu minūti, turoties drošā attālumā. Ja piederums ir bojāts, tas pārbaudes laikā saplīsīs.

ĪPAŠIE BRĪDINĀJUMI PAR DROŠĪBU

Pārliecinieties, ka pulēšanas instrumenta vaļīgās daļas un stiprināšanas saites nevar brīvi rotēt. Droši novietojiet vai nogrieziet vaļīgās stiprināšanas saites. Vaļīgas vai rotejošas fiksēšanas saites var apīties ap lietotāja pirkstiem vai apstrādājamo priekšmetu.

IEDARBINĀŠANA

 Elektroīkla spriegumam un frekvencei jāatbilst identifikācijas plāksnītē (1) norādītajai. Pirms kontaktdakšas iesprausšanas pārliecinieties, ka instruments ir izslēgts.

MONTĀŽA

Novietojiet vāku (7) uz zobpārvalu kārbas tā, lai skrūvju (5) montāžas atveres sakrīt ar atverēm uz kārbas.

PIEDERUMU UZSTĀDĪŠANA DISKS

- Novietojiet disku (9) centrā (4);
- nedaudz pagrieziet disku (9), līdz tas ir piestiprināts skrūvei;
- pievelciet diska fiksējošo skrūvi, izmantojot komplektā esošo sešstūraino diska atslēgu (10). Nepievelciet disku, ja tas ir nepareizā stāvoklī (3. attēls).

KORONG

A csiszolókorong megnyomásával rögzítse a korongot a tartólemezen (9).

DARBINĀŠANA

- **ledarbināšana:** piespiediet slēdža sviru (2) instrumenta korpusa virzienā; lai instrumentu fiksētu ieslēgtā stāvoklī, vienlaicīgi piespiediet pogu (13) un turiet to nospiestu, atlaižot sviru (2), tādējādi fiksējot slēdži.
- **Apthurēšana:** pārbīdi slēdža sviru vai, ja slēdzis ir fiksētā stāvoklī, piespiediet sviru, lai atbrīvotu fiksēšanas pogu.



Pēc izslēgšanas instruments kādu laiku turpina rotēt.



Neskrien uz "tukšā" ar pulēšanas spilventiņu rīks zstādīts. Tādā veidā, pulēšana pad var tikt plēstas.

ĀTRUMA REGULĒŠANA

Apgrīzumu skaita regulēšana tiek veikta divos veidos: ar mainīgas darbības slēdži (2), ar regulēšanas ritenīti, kas atrodas iekārtas virsējā daļā (3). Regulēšana ar ritenīti (3) ietekmē regulēšanu ar mainīgas darbības slēdži (2), nosakot dzinēja maksimālo apgrīzumu skaitu.

Ātruma izvēle tiek veikta atkarībā no buferu raksturlielumiem un apstrādājamā materiāla.

PIEDERUMU NOŅĒMŠANA

DISKS

Atskrūvējiet diska piestiprināšanas skrūvi (9), izmantojot atslēgu (10).

KORONG

Noņemt pulēšanas izmantoto putas un piemērot jaunu ar spiedienu uz pārklājuma pad (9).

ATĻAUTIE PIEDERUMI

LHR 21III: pulēšana putu pamatni spilventiņu Ø 180 mm, 150 mm diametrā.

LHR 15III: pulēšana putu pamatni spilventiņu Ø 150 mm 125 mm diametrā.

TROKŠŅA EMISIJAS LĪMENIS

Konstatētie trokšņa emisijas līmeņi atbilst šādām direktīvām:

EN 62841

LHR 21III LHR 15III

SKAŅAS SPIEDIENA LĪMENIS	dB(A)	78.5	78.5
SKAŅAS JAUDAS LĪMENIS	dB(A)	89.5	89.5
NENOITEKTĪBA	K	3	3



Izmantojiet dzirdes aizsardzības līdzekļus!

VIBRĀCIJU EMISIJA

Konstatētie vibrāciju emisijas līmeņi atbilst šādām direktīvām:

EN 62841

LHR 21III LHR 15III

3 ASU VIBRĀCIJAS LĪMENIS	m/s ²	3.65	3.78
NENOITEKTĪBA	K	0.40	0.42

Norādītās emisiju vērtības ir salīdzināmas un jāizmanto lietotāju apdraudošā riska iepriekšējai novērtēšanai. Aptuvenajā darba laika aprēķinā jāiekļauj arī instrumenta tukšgaitas un apstādināšanas laiks. Šīs emisiju vērtības attiecas uz instrumenta galvenajiem izmantošanas veidiem. Ja instrumentu izmanto citos veidos vai citiem piederumiem vai ja tas netiek regulāri apkopots, darba laikā emisiju līmeņis var ievērojami palielināties.



Uzmanību! Dotās mērvienības attiecas uz jaunām ierīcēm.

Izmantojot katru deinu, izmainās trokšņu un svārstību koeficienti.

TEHNISKĀ APKOPE

Veicot apkopes darbus, instrumentam jābūt atslēgtam no elektrotīkla.

Pēc darba beigām vai pēc vajadzības notīriet putekļus no korpusa, izmantojot saspiesta gaisa strūklu, īpašu uzmanību pievēršot motora ventilēšanas atverēm.

Lietotājs nedrīkst veikt nekādus citus apkopes darbus.

Instrumenta iekšējo daļu, piemēram, suku, lodīšu gultņu, zobratu u.c. apkopi un tīrīšanu drīkst veikt tikai pilnvarotā darbnīcā.

UTILIZĀCIJA (WEEE DIREKTĪVA)



Tikai ES valstīm. Saskaņā ar Eiropas direktīvu par elektrisko un elektronisko iekārtu atkritumiem un tās

īstenošanu saskaņā ar valsts tiesību aktiem nolietotās elektriskās iekārtas ir jāsavāc atsevišķi, lai pēc tam tās tiktu pārstrādātas videi draudzīgā veidā.

Produkts pēc sava kalpošanas laika beigām nav jāizmet apkārtējā vidē vai jāizmet kopā ar sadzīves atkritumiem, bet tas ir jāiznīcina pilnvarotajos atbilstošajās pārstrādes centros (sazinieties ar vietējām varas iestādēm, lai uzzinātu, kur, produkts saskaņā ar likumu ir jāapglabā). Pareiza produkta apglabāšana veicina veselības aizsardzību un apkārtējās vides aizsardzību.

Nelikumīga produkta apglabāšanas veicēji ir sodāmi ar noteiktajiem sodiem.

ATBILSTĪBAS DEKLARĀCIJA

Uzņemoties atbildību, apliecinām, ka šeit aprakstītais instruments atbilst šādu direktīvu būtiskajām drošības prasībām:

2006/42/CE; 2014/35/CE, 2014/30/CE; 2011/65/CE.

Pārbaudes ir veiktas saskaņā ar spēkā esošajiem Eiropas saskaņotajiem noteikumiem

EN 62841-1:2015

EN 62841-2-4:2014

EN 55014-1: 2006 + A1: 2009 + A2: 2011

EN 55014-2: 1997 + A1: 2001 + A2: 2008

EN 61000-3-2: 2014

EN 61000-3-3: 2013

EN 62233: 2008

EN 50581:2012

RUPES S.p.A













PREZIDENTS
M. Valentini

Vermezzo con Zelo (MI)

20/09/2018

Tehnisko dokumentāciju pēc:

RUPES SpA
Via Marconi, 3A
20080 Loc. Vermezzo
Vermezzo con Zelo (MI) - Italy

	Dėmesio pavojus / perspėjimai	ISO7010 - W001
	Perskaitykite instrukcijas	ISO7010 - M002
	Mūvėkite apsauginius akinius	ISO7010 - M004
	Mūvėkite ausų apsaugas	ISO7010 - M003
	Mūvėkite kaukę	ISO7010 - M016
	Mūvėkite apsaugines pirštines	ISO7010 - M009
	Atitikties ženklas	
	„EurAsian“ ženklas	
	„Qualità Italiano“ itališkos kokybės ženklas	
	„C-Tick“ ženklas	
	Iš eksploatacijos išimto prietaiso šalinimas	
	Rodyklė	Sukite rodyklės nurodyta kryptimi

TECHNINIAI DUOMENYS

TIPAS	LHR 211II	LHR 151II
UZLIKA mm Ø	180	150
Ø PAGRINDAS mm	150	125
Ø SUKIMOSI SKERSMUO mm	21	15
GALIA W	500	500
R.P.M. /min	3000 ÷ 4500	3000 ÷ 5200
PARUOŠIMAS NAUDOTI PAGAL 2003/01 EPTA TVARKA Kg	2,70	2,60
ELEKTRONINIS GREIČIO VALDYMAS	•	•
IZOLIACIJOS KLASĖ	□ / II	□ / II

Vardinė įtampa 230V/50Hz Pateiktos vertės yra pagrįstos. Įtampa ir dažniai skirtingų galių verčių gali skirtis. Kreiptis į etiketės nominalių verčių įrankio technines specifikacijas.

ISPĖJIMAI

Saugumo ir nelaimingų atsitikimų prevencijos instrukcijos pateiktos brošiūroje **SAUGOS INSTRUKCIJA**, kuri yra neatskiriama šių dokumentų dalis. **VALDYMO INSTRUKCIJŲ VADOVE** pateikta papildoma informacija, skirta konkrečiai naudojant įrankį.

TINKAMAS NAUDOJIMAS

Šis įrankis sukurtas naudoti kaip poliruoklis. Perskaitykite visus įspėjimus, instrukcijas, schemose pateiktas nuorodas ir duomenis, pridėtus prie šio įrankio. Nesilaikant visų toliau pateiktų instrukcijų gali ištikti elektros šokas, įvykti gaisras ir (arba) galima patirti rimtų sužalojimų.

Šis įrankis nėra skirtas lyginti, metalui šlifuoti ar pjaustyti. Naudojant įrankį ne pagal paskirtį, galima sukelti pavojų žmonėms ir juos sužaloti.

Įrankis turi būti naudojamas su specialiai jam sukurtais arba rekomenduojamais gamintojo priedais. Priedo pritvirtinimas prie įrankio neužtikrina saugaus naudojimo.

Nurodytas priedo greitis turi būti bent jau lygus didžiausiam greičiui, nurodytam ant įrankio. Naudojant priedus didesniu greičiu, nei nurodyta, priedai gali sulūžti arba būti išsviesti į orą.

Priedo išorinis skersmuo ir storis turi atitikti nurodytus ant įrankio matmenis. Netinkamų matmenų priedai negali būti pakankamai apsaugoti ar valdomi.

Priedų konfigūracija turi atitikti įrankį. Priedų, kurie negali būti tinkamai pritvirtinti prie įrankio, naudojimas gali sutrikdyti pusiausvyrą, sukelti pernelyg didelę vibraciją ir padaryti įrankį nevaldomą.

Nenaudokite pažeistų priedų. Prieš naudodami,

patikrinkite visus priedus. Patikrinkite atraminius padus ir įsitikinkite, kad nėra įtrūkimų, įplyšimų ar per didelio nusidėvėjimo. Jei įrankis ar priedas nukrenta, įsitikinkite, kad jis nepažeistas arba įtaisykite naują priedą. Apžiūrėję ar įtaisę naują priedą, išbandykite įrenginio veikimą didžiausiu greičiu ir be apkrovos vieną minutę, laikydamiesi saugaus atstumo. Jei priedai pažeisti, išbandant jie sulūš.

SPECIALŪS SAUGOS PERSPĖJIMAI

Įsitikinkite, kad jokios atsilaisvinusios poliravimo įrankio gaubto dalys ar fiksavimo sujungimai negali laisvai sukstis. Perkelkite į saugią padėtį arba nukirpkite atsilaisvinusius tvirtinimo laidus. Atsilaisvinę ar besisukantys tvirtinimo laidai gali apsvynioti apie operatoriaus pirštus arba įsivelti į detalę, su kuria dirbama.

PRADŽIA

 Įtampa ir srovės dažnis turi sutapti su duomenimis identifikacijos plokštėje (1). Prieš įjungdami kištuką įsitikinkite, kad įrankis išjungtas.

ĮRANKIO SURINKIMAS

Uždėkite dangtelį (7) ant pavarų dėžės taip, kad tvirtinimo varžtų skylės (5) sutaptų su skylėmis ant pavarų dėžės.

PRIEDŲ PRITAIŠYMAS PAGRINDAS

1. Įstatykite diskinių pagrindą (9) į centrą (4).
2. Kiek pasukite pagrindą (9), kad įsitvirtintų varžtas.
3. Priveržkite su gaminiu gautą diskinių pagrindą šešiakampiu raktu (10). Nepriveržkite diskinio pagrindo, jei jo padėtis nėra tinkama (3 pav.)

UZLIKA

Uzspiediet pulėšanas uzliku, lai piestiprinātu to ripai (9).

PALEIDIMAS

- **Pradžia:** pastumkite jungiklio svertą (2) link įrankio korpuso; norėdami įrankį užfiksuoti ĮJUNGTOJE padėtyje, tuo pat metu paspauskite mygtuką (13) ir laikykite jį paspausta, kol atleisite svertą (2), taip užfiksuodami jungiklį.

- **Stabdymas:** atleiskite jungiklio svertą arba, jei padėtis užfiksuota, pastumkite svertą, kad atleisumėte fiksavimo mygtuką.



Įrankis sukasi toliau ir po išjungimo



Negalima paleisti "tuščia" priemonė su poliravimo padas montuojamas. Tokiu būdu, poliravimo padas gali būti taikomos plėštinės žaizdos.

GREIČIO REGULIAVIMAS

Apsukų skaičius reguliuojamas dviem būdais: keičiamų pavarų jungikliu (2), viršutinėje mašinos dalyje esančiu reguliavimo vairoliu (3). Reguluojant vairoliu (3) tuo pačiu reguliuojamas ir keičiamų pavarų jungiklis (2) ir šitai nustatomas didžiausias variklio apskukų skaičius.

Greitis pasirenkamas pagal diskelių savybes ir apdirbamą medžiagą.

PRIEDŲ IŠRINKIMAS

PAGRINDAS

Atskukite pagrindą (9) laikantį varžtą raktu (10).

UZLIKA

Pašalinti, poliravimo putas naudojamos ir taikyti naują su spaudimo viršutinio trinkelėmis (9).

LEIDŽIAMŲ PRIEDAI

LHR 21III: poliravimo putų pagrindo padas Ø 180 mm Ø 150 mm.

LHR 15III: poliravimo putų pagrindo padas Ø 150 mm Ø 125 mm.

GARSO SKLAIDOS REIKŠMĖS

Nustatytos garso sklaidos reikšmės atitinka tokias direktyvas:

EN 62841

		LHR 21III	LHR 15III
GARSO SLĖGIO LYGIS	dB(A)	78.5	78.5
GARSO GALIOS LYGIS	dB(A)	89.5	89.5
NEAPIBRĖŽTUMAS	K	3	3



Naudokite ausų apsaugą!

VIBRACIJOS SKLAIDOS REIKŠMĖS

Nustatytos vibracijos sklaidos reikšmės atitinka tokias direktyvas:

EN 62841

		LHR 21III	LHR 15III
3 AŠIŲ VIBRACIJOS LYGIS	m/s ²	3.65	3.78
NEAPIBRĖŽTUMAS	K	0.40	0.42

Pateiktos sklaidos reikšmės yra palyginamosios ir skirtos laikinai įvertinti operatoriaus riziką dirbant. Tinkamai įvertinant darbo laiką reikia atsižvelgti ir į įrankio darbą tuščiaja eiga bei sustojimo laiką. Šios sklaidos reikšmės atspindi pagrindinį įrankio praktinį pritaikymą. Jei įrankis naudojamas kitaip, su kitais priedais, arba jei reguliariai neprižiūrimas, sklaidos reikšmės veikimo metu gali labai padidėti.



Dėmesio! Pateikiami dydžiai galioja maujam įrankiui Kasdien naudojant, triukšmo ir vibracijos lygis keičiasi.

PRIEŽIŪRA

Visi priežiūros veiksmai atliekami atjungus maitinimą. Po kiekvieno darbo arba, kai reikia, pašalinkite visas dulkes nuo įrankio korpuso naudodami suspausto oro srovę, ypač dėmesį skirkite motoro ventiliacijos angoms.

Jokių kitų priežiūros veiksų naudotojas negali atlikti.

Vidines dalis, pvz., šepetėlius, guolius, krumpļiaraičius ar kitas dalis valyti ir prižiūrėti turi įgaliota naudotojų aptarnavimo dirbtuvė.

IŠMETIMAS (WEEE DIREKTYVA)



Tik EB šalims: Pagal Europos direktyvą dėl elektros ir elektronikos įrangos atliekų ir jos pritaikymą pagal nacionalinius standartus, nebenaudojama elektros įranga turi būti šalinama atskirai tam, kad vėliau būtų perdirbta laikantis aplinkos reikalavimų. Nebenaudojamas produktas negali būti išsklaidytas aplinkoje arba išmestas kartu su buitinėmis atliekomis. Jis turi būti nunešamas į įgaliotus atliekų rūšiavimo centrus (norėdami sužinoti, kur galite pašalinti produktą pagal įstatymų reikalavimus, kreipkitės į vietines kompetingas institucijas). Tinkamas produkto atliekų tvarkymas prisideda prie sveikatos gerovės ir aplinkos apsaugos. Už netinkamą produkto šalinimą pažeidėjams taikomos sankcijos.

ATITIKTIES DEKLARACIJA

Mes esam atsakingi ir skelbiame, kad aprašytas įrankis atitinka Esminius saugos reikalavimus ir tokias direktyvas:

2006/42/CE; 2014/35/CE, 2014/30/CE; 2011/65/CE.

Bandymai atlikti pagal „European Harmonised“

EN 62841-1:2015

EN 62841-2-4:2014

EN 55014-1: 2006 + A1: 2009 + A2: 2011

EN 55014-2: 1997 + A1: 2001 + A2: 2008

EN 61000-3-2: 2014

EN 61000-3-3: 2013

EN 62233: 2008













EN 50581:2012

RUPES S.p.A
PREZIDENTAS
Valentino

Vermezzo con Zelo (MI)
20/09/2018

Techinė byla laikoma:

RUPES SpA
Via Marconi, 3A
20080 Loc. Vermezzo
Vermezzo con Zelo (MI) - Italy

	Atenție pericol/avertizări	ISO7010 - W001
	Citiți instrucțiunile	ISO7010 - M002
	Purtați ochelari de protecție	ISO7010 - M004
	Purtați protecții pentru auz	ISO7010 - M003
	Purtați mască	ISO7010 - M016
	Purtați mănuși de protecție	ISO7010 - M009
	Marcaj de conformitate	
	Marcaj EurAsian	
	Marcaj Calitate Italiană	
	Marcaj C-Tick	
	Eliminarea aparatului scos din uz	
	Săgeată	Operați în direcția indicată de săgeată

SPECIFICAȚII TEHNICE

TIP	LHR 211III	LHR 151II
TAMPON mm Ø	180	150
Ø SUPORTUL mm	150	125
Ø DISC mm	21	15
PUTEREA W	500	500
R.P.M. /min	3000 ÷ 4500	3000 ÷ 5200
MASSA IN FUZIONE DELLA EPTA-PROCEDURE 01/2003 Kg	2,70	2,60
CONTROLUL ELECTRONIC AL TURĂȚIEI	•	•
CLASA DE IZOLAȚIE	□ / II	□ / II

Valorile prezentate în aceasta se bazează pe o tensiune nominală de 230V/50Hz. În cazul de tensiuni și frecvențe diferite de valori de putere pot varia. Consultați specificații tehnice eticheta cu valorile nominale ale instrumentului.

AVERTISMENTE

Instrucțiunile de siguranță și de prevenire a accidentelor sunt semnalate în broșura „INSTRUCȚIUNI DE SIGURANȚĂ” care este o parte integrantă a acestor documente. Acest **MANUAL DE UTILIZARE** indică informațiile suplimentare necesare pentru utilizarea specifică a sculei.

FOLOSIREA CORECTĂ

Această sculă este proiectată pentru a fi folosită ca mașină de lustruit. Citiți toate avertismentele, instrucțiunile, indicațiile oferite pe desene și specificații furnizate cu această sculă. Nerespectarea în totalitate a instrucțiunilor de mai jos poate provoca electrocutări, incendii și/sau vătămări grave.

Această sculă nu este destinată a fi utilizată pentru operații de netezire, curățare și tăiere a metalului. Utilizarea acestei scule pentru aplicații nedorite poate provoca leziuni și pericole pentru oameni.

Scula trebuie să fie utilizată cu accesoriu care au fost special concepute sau recomandate de către producător. Simplul fapt că accesoriul poate fi atașat la sculă nu garantează o funcționare în condiții de siguranță.

Turația nominală a accesoriilor trebuie să fie cel puțin egală cu turația maximă indicată pe sculă. Folosirea accesoriilor la turații mai mari decât cele nominale poate duce la ruperea lor sau pot fi proiectate prin aer.

Diametrul exterior și grosimea accesoriilor trebuie să fie adaptate caracteristicilor sculei. Accesoriile cu dimensiuni incorecte nu pot fi protejate sau controlate în mod corespunzător.

Configurația accesoriilor trebuie să se potrivească cu scula. Folosirea accesoriilor ce nu pot fi montate corect pe sculă poate duce la apariția unui dezechilibru, la vibrații excesive și la imposibilitatea de a controla scula.

Nu folosiți accesoriile deteriorate. Verificați toate accesoriile înainte de folosire. Inspectați plăcuțele de susținere și verificați dacă sunt fisuri, rupturi sau uzură excesivă. În cazul în care scula sau accesoriul a căzut, verificați dacă acesta nu este deteriorat sau instalați un nou accesoriu. După inspectarea sau instalarea unui accesoriu, testați funcționarea sculei la turația maximă și fără sarcină timp de un minut, păstrând o distanță de siguranță. Dacă accesoriile sunt deteriorate ele se vor sparge pe parcursul testului.

AVERTISMENTE SPECIFICE DE SIGURANȚĂ

Verificați ca nicio piesă a sculei de lustruit să nu fie slăbită sau dacă legăturile de închidere se pot roti liber. Securizați sau tăiați orice element de fixare liber. Firele libere sau cele în rotație pot să se înfășoare după degetele operatorului sau pot fi prinse de piesa ce se prelucurează.

PUNEREA ÎN FUNCȚIUNE

 Tensiunea și frecvența trebuie să se potrivească cu datele indicate pe plăcuța de identificare (1). Înainte de a conecta mufa asigurați-vă că scula este oprită.

MONTAREA SCULEI

Poziționați capacul (7) pe transmisie astfel încât găurile pentru șuruburile de montaj (5) să fie aliniate cu cele de pe transmisie.

MONTAREA ACCESORIILOR

SUPORTUL

- Plasați suportul disc (9) în centru (4);
- Rotiți ușor suportul disc (9) până când acesta se fixează pe șurub;
- Strângeți șurubul de fixare a suportului disc cu ajutorul cheii

Allen (10). Nu strângeți suportul disc dacă acesta se află într-o poziție incorectă (fig. 3).

TAMPON

Aplicați o presiune asupra tamponului de lustruire pentru a se cupla la plăcuță (9).

PUNEREA ÎN FUNCȚIUNE

- **Pornire:** apăsați pârghia comutatorului (2) spre corpul sculei; în cazul în care scula urmează să fie blocată în poziția ON, apăsați butonul (13), în același timp și mențineți-l apăsat în timp ce eliberați pârghia (2), blocând astfel comutatorul.

- **Oprire:** eliberați pârghia comutatorului sau, dacă este blocat în poziție apăsați pârghia pentru a elibera butonul de blocare.

 Scula continuă să se rotească după ce este oprită.!

 Nu alerga la "gol" mașina cu pad montat lustruire. În acest fel, pad lustruire pot fi supuse Lacerățiilor.

REGLAREA VITEZEI

Ajustarea numărului de rotații poate fi realizată în două moduri: cu ajutorul comutatorului cu mecanism de acționare variabil (2) sau cu ajutorul roțiței de reglare din partea de sus a mașinii (3). Reglarea vitezei cu ajutorul roțiței de reglare (3) afectează reglarea făcută cu ajutorul comutatorului cu mecanism de acționare variabil (2), determinând viteza maximă a motorului. Alegerea vitezei trebuie făcută în funcție de caracteristicile tamponelor și a materialului care urmează să fie prelucrat.

DEMONTAREA ACCESORIILOR

SUPORTUL

Desfaceți șurubul de montare a suportului (9) cu ajutorul cheii (10).

TAMPON

Scoateți spuma de lustruire folosită și aplicați unul nou cu presiune pe pad suport (9).

ACCESORII PERMISE

LHR 21III: spuma lustruire pad căptușeală Ø 180 mm pentru Ø 150 mm.

LHR 15III: spuma lustruire pad căptușeală Ø 150 mm pentru Ø 125 mm.

VALORILE EMISIILOR DE ZGOMOT

Valorile emisiilor de zgomot sunt în conformitate cu următoarele directive:

EN 62841

		LHR 21III	LHR 15III
NIVELUL PRESIUNII SONORE	dB(A)	78.5	78.5
NIVEL DE PUTERE SONORĂ	dB(A)	89.5	89.5
INCERTITUDINE	K	3	3

 Folosiți protecții pentru urechi!

VALORI ALE VIBRAȚIILOR EMISE

Valorile detectate a vibrațiilor emise sunt în conformitate cu următoarele directive:

EN 62841

		LHR 21III	LHR 15III
NIVEL DE VIBRAȚIE PE 3 AXE	m/s ²	3.65	3.78
INCERTITUDINE	K	0.40	0.42

Valorile de emisie sunt specificate și utilizate pentru o evaluare provizorie a riscului de expunere a operatorului în timpul perioadei

de muncă. Evaluarea corectă a perioadei de muncă trebuie să includă, de asemenea, timpul de mers în gol și de închidere a sculei. Valorile de emisie sunt reprezentative pentru principalele aplicații ale sculei. În cazul în care scula este utilizată pentru alte aplicații, cu alte accesorii, sau în cazul în care nu este supusă la întreținere periodică, valorile de emisie pot crește în mod semnificativ în timpul funcționării.



Pericol! Indică măsurătorile se referă la scule electrice noi. Statele Unite ale Americii de zi cu zi face ca valorile de zgomot și vibrații să se schimbe.

ÎNȚREȚINERE

Toate operațiunile de întreținere trebuie efectuate cu cablul de alimentare deconectat.

La sfârșitul zilei de muncă, sau dacă este necesar, curățați de praf corpul sculei cu un jet de aer comprimat, acordând atenție în special la curățarea orificiilor de ventilație ale motorului.

Operatorul nu va efectua altă operațiune de întreținere.

Pentru întreținerea și curățarea periodică a componentelor interne, cum ar fi perii, rulmenți, angrenaje, etc. sau alte nevoi, se va contacta un centru de service autorizat.

EVACUAREA LA DEȘURI (DIRECTIVA WEEE)



Doar pentru țările CE: Conform Directivei Europene privind deșeurile echipamentelor electrice și electronice și implementarea acesteia în conformitate cu normativele naționale, echipamentele electrice scoase din uz trebuie colectate separat în vederea reciclării într-o manieră eco-compatibilă.

La sfârșitul duratei de viață a produsului, acesta nu trebuie aruncat în mediul înconjurător sau împreună cu deșeurile menajere, ci predat unor centre de colectare autorizate (contactați autoritățile locale competente pentru a afla unde să eliminați produsul conform legislației în vigoare). Eliminarea corectă a produsului contribuie la protejarea sănătății celor din jur și a mediului.

Eliminarea abuzivă a produsului atrage după sine aplicarea unor amenzi sau sancțiuni.

DECLARAȚIE DE CONFORMITATE

Declarăm pe proprie răspundere că scula reprezentată este în conformitate cu cerințele esențiale de siguranță ale următoarelor Directive:

2006/42/CE; 2014/35/CE; 2014/30/CE; 2011/65/CE.

Testările au fost realizate în conformitate cu standardele europene armonizate

EN 62841-1:2015

EN 62841-2-4:2014

EN 55014-1: 2006 + A1: 2009 + A2: 2011

EN 55014-2: 1997 + A1: 2001 + A2: 2008

EN 61000-3-2: 2014

EN 61000-3-3: 2013

EN 62233: 2008

EN 50581:2012

RUPES S.p.A











PRESEDINTELE

Valentin

Vermezzo con Zelo (MI)
20/09/2018

Dosarul tehnic de la:

RUPES SpA
Via Marconi, 3A
20080 Loc. Vermezzo
Vermezzo con Zelo (MI) - Italy

	Pozor nevarnost/opozorila	ISO7010 - W001
	Preberite navodila	ISO7010 - M002
	Uporabite zaščitna očala	ISO7010 - M004
	Uporabite protihrupno zaščito	ISO7010 - M003
	Uporabite zaščitni vizir	ISO7010 - M016
	Uporabite zaščitne rokavice	ISO7010 - M009
	Oznaka skladnosti	
	Oznaka EurAsian	
	Znak za italijansko kakovost	
	Znak C-Tick	
	Odstranjevanje naprave po izteku življenjske dobe	
	Puščica	Potisnite v smeri, označeni s puščico

TEHNIČNE SPECIFIKACIJE

VRSTA	LHR 21III	LHR 15III
POLIRNI NASTAVEK mm Ø	180	150
Ø PAD mm	150	125
Ø ORBITALEN mm	21	15
NAPAJANJE W	500	500
R.P.M. /min	3000 ÷ 4500	3000 ÷ 5200
MASA GLEDE NA POSTOPEK EPTA-PROCEDURE 01/2003 Kg	2,70	2,60
ELEKTRONSKO URAVNAVANJE HITROSTI	•	•
IZOLACIJSKI RAZRED	□ / II	□ / II

Prikazane vrednosti temeljijo na nazivno napetost 230V/50Hz. Pri napetosti in frekvenca različnih vrednosti moči se lahko razlikujejo. Preberite etikete tehničnih specifikacij za nominalni vrednosti orodje.

OPOZORILA

Varnostna navodila in navodila za preprečevanje nesreč so v knjižici "VARNOSTNA NAVODILA", ki so priložena temu dokumentu. V temu PRIROČNIKU ZA UPORABO so dodatne informacije, ki so zahtevane za uporabo orodja.

PRAVILNA UPORABA

To orodje je zasnovano za poliranje. Preberite vsa opozorila, navodila in oznake na risbah in v specifikacijah, ki so priložene temu orodju. Če ne upoštevate spodaj navedenih navodil, lahko pride do električnega šoka, požara in/ali resnih poškodb.

To orodje ni namenjeno za brušenje, ščetkanje kovin in rezanje. Če to orodje uporabljate v nepredvidene namene, lahko pride do nevarnosti in poškodb oseb.

Orodje morate uporabljati z dodatki, ki jih je proizvajalec posebej zasnoval ali priporočil. Pritrditev dodatkov na orodje ne zagotavlja varnega delovanja.

Navedena hitrost dodatkov se mora ujemati z najvišjo hitrostjo, ki je navedena na orodju. Če dodatke uporabljate pri hitrostih nad navedeno, se lahko polomijo ali zletijo v zrak. Zunanji premer in debelina dodatkov se mora ujemati s specifikacijami orodja. Dodatok nepravilnih dimenzij ni mogoče ustrezno zaščititi ali nadzorovati.

Konfiguracija dodatkov se mora ujemati z orodjem. Če uporabite dodatke, ki jih ni mogoče povsem pritrditi na orodje, lahko pride do neuravnoteženosti, prekomernih vibracij, zaradi česar orodja ni mogoče obvladati.

Ne uporabljajte poškodovanih dodatkov. Pred uporabo preglejte vse dodatke. Preglejte podporne plošče in zagotovite, da ni razpok, raztrganin ali prekomerne obrabe. Če orodje ali dodatek padeta, se prepričajte, da

nista poškodovana, ali pa namestite nov dodatek. Po pregledu in namestitvi dodatka eno minuto preverjajte delovanje orodja pri najvišji hitrosti brez obremenitve, pri čemer ohranite varnostno razdaljo. Če so dodatki poškodovani, se bodo pokvarili med tem preizkusom.

POSEBNA VARNOSTNA OPOZORILA

Prepričajte se, da noben del ohišja orodja za poliranje ni razrahljan in da se deli zaklepa prosto vrtijo. Vse proste pritrilne žičke varno postavite ali odrežite. Razrahljane ali vrteče pritrilne žičke se lahko ovijejo okrog prstov upravljalca ali pa se ujemajo v obdelovanca.

ZAGON

 Napetost in napajalna frekvenca se morata ujemati s podatki, ki so prikazani na identifikacijski ploščici (1). Pred priključitvijo vtiča se prepričajte, da je orodje izklopljeno.

SESTAVLJANJE ORODJA

Postavite pokrovček (7) na menjalnik tako, da so odprtine za namestitev vijakov (5) poravnane s tistimi na menjalniku.

NAMESTITEV DODATKOV

PAD

1. Okrogli nastavek (9) postavite na sredino (4);
2. rahlo ga zavrtite (9), dokler ni pritrjen na vijak;
3. vijak za pritrditev okroglega nastavka pritrdite s priloženim imbus ključem (10). Okroglega nastavka ne privijajte, če je v napačnem položaju (slika 3).

POLIRNI NASTAVEK

Pritisnite na polirni nastavek, da ga pritrdite na ploščo (9).

ZAČETEK UPORABE

- **Zagon:** pritisnite ročico stikala (2) proti ohišju orodja. Če želite, da orodje ostane vklopljeno, hkrati pritisnite gumb (13) in ga držite pritisnjene, ko spustite ročico (2), s čimer blokirate stikalo.

- **Zaustavitev:** sprostite ročico stikala ali pa v zaklenjenem položaju pritisnite ročico, da sprostite blokirni gumb.



Orodje se po izklopu še nekaj časa vrti.



Ne beži v "prazno" orodje, s polirno blazinico nameščen. Na ta način lahko poliranje pad predmet raztrganin.

NASTAVITEV HITROSTI

Nastavitve števila vrtljajev lahko izvedete na dva načina: z nastavljamim stikalom za zagon (2) ali z regulacijskim kolesom (3), ki je nameščeno na vrhni del stroja (3). Nastavitev s kolesom (3) učinkuje na nastavitev z nastavljamim stikalom za zagon (2) in tako določi maksimalno število vrtljajev motorja.

Hitrost morate izbrati glede na lastnosti blazinic in materiala za obdelavo.

DEMONTAŽA DODATKOV

PAD

S ključem (10) odvijte namestitveni vijak nastavka (9).

POLIRNI NASTAVEK

Odstranite peno, ki se uporablja za poliranje in uporabo novega s pritiskom na podloge (9).

DOVOLJENI DODATKI

LHR 21III: poliranje pena podloge Ø 180 mm za Ø 150 mm.

LHR 15III: poliranje pena podloge Ø 150 mm za Ø 125 mm.

VREDNOSTI EMISIJ HRUPA

Zaznane vrednosti emisij hrupa so skladne z naslednjimi direktivami:

EN 62841

		LHR 21III	LHR 15III
RAVEN ZVOČNEGA TLAKA	dB(A)	78.5	78.5
RAVEN ZVOČNE MOČI	dB(A)	89.5	89.5
NEGOTOVOST	K	3	3



Uporabite zaščito za ušesa!

VREDNOSTI ODDANIH VIBRACIJ

Zaznane vrednosti oddanih vibracij so skladne z naslednjimi direktivami:

EN 62841

		LHR 21III	LHR 15III
NIVO VIBRACIJ NA 3 OSEH	m/s ²	3.65	3.78
NEGOTOVOST	K	0.40	0.42

Prikazane vrednosti emisij so primerjalne in jih lahko uporabite za okvirno oceno tveganja izpostavitve upravljavca med obdobjem uporabe. Ustrezna ocena obdobja uporabe mora vključevati tudi premore in čas neuporabe. Te vrednosti emisij veljajo za glavni namen uporabe orodja. Če orodje uporabljate za druge namene in z drugimi dodatki ali pa redno vzdrževanje ni opravljeno, so lahko vrednosti emisij znatno zvišane med uporabo.



Nevarnost! Navesti meritve nanašajo na nove električna orodja. Dnevni usa povzroča vrednosti hrupa in vibracij spremeniti.

VZDRŽEVANJE

Vsa vzdrževalna opravila je treba opraviti pri izklopljenem napajanju.

Na koncu vsake delovne seje ali po potrebi odstranite prah z orodja s curkom stisnjene zraka, pri čemer še posebej pozorno očistite prezačevalne reže motorja.

To je edino vzdrževanje, ki ga opravljajo uporabniki.

Vzdrževanje in čiščenje notranjih delov, kot so krtače zobniki ipd., mora opraviti pooblaščen servisna delavnica

ODLAGANJE (DIREKTIVA OEE0)



Samo za države ES: V skladu z Evropsko direktivo o odpadnih električne in elektronske opreme ter njenem izvajanju v skladu z nacionalnimi standardi je potrebno opisane električne naprave zbirati ločeno in jih reciklirati na okolju prijazen način. Izdelka ob koncu njegove življenjske dobe ne zavrzite v okolje ali med običajne gospodinjne odpadke, temveč ga odnesite v pooblaščen centre za ločeno zbiranje odpadkov (za informacije o tem, kje se nahajajo središča za zakonsko določeno odstranjevanje tovrstnih odpadkov, se obrnite na vašo občinsko upravo). S pravilnim odstranjevanjem izdelka pripomorete k zdravju in varovanju okolja. Nezakonito odlaganje izdelka je kaznivo, kršitelji pa so lahko zanj ogrobljeni.

IZJAVA O SKLADNOSTI

Na lastno odgovornost izjavljamo, da je predstavljeni stroj za industrijsko rabo v skladu z osnovnimi zahtevami glede varnosti v naslednjih direktivah:

2006/42/CE; 2014/35/CE, 2014/30/CE; 2011/65/CE.

Preizkusi so izvedeni v skladu z veljavnimi evropskimi usklajenimi pravilniki

EN 62841-1:2015

EN 62841-2-4:2014

EN 55014-1: 2006 + A1: 2009 + A2: 2011

EN 55014-2: 1997 + A1: 2001 + A2: 2008

EN 61000-3-2: 2014

EN 61000-3-3: 2013

EN 62233: 2008

EN 50581:2012

RUPES S.p.A

PREDSEDNIK
M. Valentini

Vermezzo con Zelo (MI)
20/09/2018

Tehnična dokumentacija na spletni strani:

RUPES SpA
Via Marconi, 3A
20080 Loc. Vermezzo
Vermezzo con Zelo (MI) - Italy

	Upozornenie/varovanie	ISO7010 - W001
	Prečítajte si pokyny	ISO7010 - M002
	Noste ochranné okuliare	ISO7010 - M004
	Noste ochranu uší	ISO7010 - M003
	Noste masku	ISO7010 - M016
	Noste ochranné rukavice	ISO7010 - M009
	Označenie zhody	
	Označenie EurAsian	
	Talianská akostná známka	
	Známka C-Tick	
	Likvidácia starého zariadenia	
	Šípka	Potlačte v smere označenom šípkou

TECHNICKÉ ŠPECIFIKÁCIE

TYP	LHR 21III	LHR 15III
LEŠTENIE FOAM mm Ø	180	150
Ø PODLOŽKA mm	150	125
BRÚSNY ZDVIH mm	21	15
VÝKON W	500	500
R.P.M./min	3000 ÷ 4500	3000 ÷ 5200
UVEDENIE PREVÁDZKY EPTA-PROCEDURE 01/2003 Kg	2,70	2,60
ELEKTRONICKÁ REGULÁCIA OTÁČOK	•	•
IZOLAČNÁ TRIEDA	II / II	II / II

Uvedené hodnoty sú založené na menovité napätie 230V/50Hz. V prípade napätia a frekvencie jednotlivých hodnôt výkonu sa môžu líšiť. Na štítku technických špecifikácií nominálnych hodnôt nástroja.

VAROVANIA

Pokyny pre bezpečnosť a prevenciu pred nehodami sú uvedené v brožúrke „BEZPEČNOSTNÉ POKYNY“, ktorá je neoddeliteľnou súčasťou týchto dokumentov. V týchto **PREVÁDZKOVÝCH POKYNOCH** sú uvedené dodatočné informácie potrebné pre špecifické používanie tohto nástroja.

SPRÁVNE POUŽÍVANIE

Tento nástroj je navrhnutý na používanie ako leštič. Prečítajte si všetky varovania, pokyny a údaje uvedené na nákresoch a v špecifikáciách dodávaných spolu s týmto nástrojom. Nedodržanie všetkých pokynov uvedených nižšie môže mať za následok úraz elektrickým prúdom, požiar a/alebo vážne zranenia.

Tento nástroj nie je určený na vyhladzovanie, brúsenie drôtenou kefou a rezanie. Používanie tohto nástroja na aplikácie, na ktoré nie je určený, môže predstavovať nebezpečenstvo alebo spôsobiť zranenie osôb.

Tento nástroj sa musí používať s príslušenstvom špeciálne navrhnutým alebo odporúčaným výrobcom. Upevnenie príslušenstva k nástroju nezaručuje bezpečnú prevádzku.

Menovité otáčky príslušenstva musia byť minimálne rovnaké ako maximálne otáčky nástroja. Používanie príslušenstva pri vyšších otáčkach ako sú jeho menovité otáčky môže spôsobiť jeho zlomenie alebo vymrštenie do priestoru.

Vonkajší priemer a hrúbka príslušenstva sa musia zhodovať s technickými údajmi nástroja. Príslušenstvo s nesprávnymi parametrami nie je primerane chránené a nedá sa kontrolovať.

Konfigurácia príslušenstva musí byť vhodná pre tento nástroj. Používanie príslušenstva, ktoré sa nedá dôkladne upevniť na nástroj, môže spôsobiť nevyváženosť, nadmerné vibrácie a stratu kontroly nad nástrojom.

Nepoužívajte poškodené príslušenstvo. Príslušenstvo

pred použitím dôkladne skontrolujte. Skontrolujte oporné podložky a skontrolujte, či nie sú prasknuté, roztrhnuté alebo opotrebované. Ak nástroj alebo príslušenstvo spadlo, skontrolujte, či nedošlo k poškodeniu alebo namontujte nové príslušenstvo. Po kontrole alebo namontovaní nového príslušenstva vyskúšajte prevádzku nástroja na plné otáčky a bez zaťaženia na jednu minútu, pričom udržiavajte bezpečnú vzdialenosť. Ak je príslušenstvo poškodené, počas tohto testu sa zlomí.

ŠPECIFICKÉ BEZPEČNOSTNÉ VAROVANIA

Overte si, že žiadne voľné časti ochranného krytu leštiaceho nástroja alebo poistných spojok sa nemôžu voľne otáčať. Dajte všetky voľné upevňovacie káble do bezpečnej polohy alebo ich odrežte. Voľné alebo otáčajúce sa upevňovacie káble sa môžu omotať okolo prstov obsluhy alebo zachytiť v obrobku.

SPUSTENIE

Sieťové napätie a frekvencia sa musia zhodovať s údajmi na identifikačnom štítku (1). Pred pripojením zástrčky sa uistite, že nástroj je vypnutý.

ZOSTAVENIE NÁSTROJA

Položte kryt (7) na skriňu prevodovky tak, aby boli otvory na montáž skrutiek (5) zarovnané s otvormi na skriňu prevodovky.

MONTÁŽ PRÍSLUŠENSTVA

PODLOŽKA

- Umiestnite kotúčovú podložku (9) do stredu (4).
- Mierne otáčajte kotúčovou podložkou (9), kým nie je upevnená na skrutke.
- Dotiahnite upevňovací skrutku podložky pomocou dodaného

imbusového kľúča (10). Kotúčovú podložku nedotahujte, kým nie je v správnej polohe (obr. 3).

LEŠTENIE FOAM

Prítlačení leštiacej podložky pripojte podložku k platni (9).

UVEDENIE DO PREVÁDZKY

- **Spustenie:** zatlačte páčku vypínača (2) smerom k telu nástroja; ak sa má nástroj zaistiť v polohe ON (Zap.), zároveň stlačte tlačidlo (13), nechajte ho stlačené a uvoľnite páčku (2), čím sa vypínač zaistí.

- **Zastavenie:** uvoľnite páčku vypínača, alebo ak je v zaistenej polohe, zatlačte páčku, čím uvoľníte poistné tlačidlo.



Nástroj sa po vypnutí stále otáča.



Nespúšťajte na "prázdny" nástroj s leštiace montáž. Týmto spôsobom sa môže leštiaceho podliehať rezných rán.

REGULÁCIA RÝCHLOSTI

Regulácia počtu otáčok sa dosiahne dvomi spôsobmi: prostredníctvom vypínača s variabilným uvedením do činnosti (2), prostredníctvom regulačného kolieska v hornej časti stroja (3) Regulácia prostredníctvom kolieska (3) ovplyvňuje reguláciu prostredníctvom vypínača s variabilným uvedením do činnosti (2) určujú maximálny počet otáčok motora.

Výber rýchlosti sa vykonáva na základe charakteristík tmičov a materiálu, ktorý sa má spracovať.

DEMONTÁŽ PRÍSLUŠENSTVA

PODLOŽKA

Odskrutkujte upevňovaciú skrutku podložky (9) pomocou kľúča (10).

LEŠTENIE FOAM

Odstáňte leštenie použitý penu a naneste novú s tlakom na brúsny tanier (9).

POVOLENÉ PRÍSLUŠENSTVO

LHR 21III: leštiaci penový tanier Ø 180 mm pre Ø 150 mm.

LHR 15III: leštiaci penový tanier Ø 150 mm pre Ø 125 mm.

HODNOTY EMISÍI HLUKU

Zaznamenané hodnoty emisií hluku vyhovujú nasledovným smerniciam:

EN 62841

		LHR 21III	LHR 15III
ÚROVEŇ AKUSTICKÉHO TLAKU	dB(A)	78,5	78,5
ÚROVEŇ AKUSTICKÉHO VÝKONU	dB(A)	89,5	89,5
NEISTÉ	K	3	3



Používajte chrániče sluchu!

HODNOTY EMISÍI VIBRÁCIÍ

Zaznamenané hodnoty emisií vibrácií vyhovujú nasledovným smerniciam:

EN 62841

		LHR 21III	LHR 15III
ÚROVEŇ VIBRÁCIÍ 3 OSI	m/s ²	3,65	3,78
NEISTÉ	K	0,40	0,42

Uvedené hodnoty emisií slúžia na porovnanie a používajú sa na predbežné vyhodnotenie rizika expozície obsluhy počas pracovného času. Primerané vyhodnotenie pracovného času musí zahŕňať aj intervaly chodu nástroja naprázdno a prestávky. Tieto hodnoty emisií predstavujú hodnoty pri hlavnej aplikácii

nástroja. Ak sa nástroj používa na iné aplikácie a s iným príslušenstvom, alebo ak nie je vykonávaná pravidelná údržba, môžu sa hodnoty emisií počas prevádzky výrazne zvýšiť.



Pozor! Uvedené namerané hodnoty platia pre nové náradie. Pri dennom nasadení sa hodnoty hlučnosti a vibrácií menia.

ÚDRŽBA

Všetky práce na údržbe sa vykonávajú pri odpojení sieťovým napájaním.

Na konci každej pracovnej zmeny, alebo podľa potreby, odstráňte všetok prach z tela nástroja pomocou stlačeného vzduchu, pričom venujte mimoriadnu pozornosť vetracím otvorom motora. Používateľ nemusí vykonávať žiadnu inú údržbu.

Údržba a čistenie vnútorných častí, ako sú napríklad kefy, guľôčkové ložiská, prevody atď., sa musí vykonávať len v autorizovanom servisnom stredisku.

LIKVIDÁCIA (SMERNICA WEEE)



Len pre krajiny ES: Podľa európskej smernice o likvidácii elektrického a elektronického zariadenia a jej implementácii v rámci národných noriem, elektrické zariadenie musia byť likvidované ako separovaný odpad, aby mohli byť recyklované spôsobom šetrným k životnému prostrediu. Po dosiahnutí konca životnosti produkt nesmie byť likvidovaný do okolia alebo vyhodený do bežného komunálneho odpadu, ale musí byť likvidovaný v autorizovaných recyklačných strediskách (informujte sa u miestnych úradov, ako môžete likvidovať výrobok v súlade so zákonom). Správna likvidácia výrobku prispieva k ochrane zdravia a životného prostredia.

Nelegálna likvidácia výrobku môže mať za následky sankcie proti páchatelom.

VYHLÁSENIE O ZHODE

Zodpovedne vyhlasujeme, že uvedený výrobok spĺňa základné požiadavky na bezpečnosť nasledovných smerníc:

2006/42/CE; 2014/35/CE, 2014/30/CE; 2011/65/CE.

Testy boli vykonané v súlade s európskymi harmonizovanými normami

EN 62841-1:2015

EN 62841-2-4:2014

EN 55014-1: 2006 + A1: 2009 + A2: 2011

EN 55014-2: 1997 + A1: 2001 + A2: 2008

EN 61000-3-2: 2014

EN 61000-3-3: 2013

EN 62233: 2008

EN 50581:2012

RUPES S.p.A

PRESEDA
Valentini

Vermezzo con Zelo (MI)
20/09/2018

Technická dokumentácia u:

RUPES SpA
Via Marconi, 3A
20080 Loc. Vermezzo
Vermezzo con Zelo (MI) - Italy

	Dikkat tehlike/uyarılar	ISO7010 - W001
	Talimatları okuyun	ISO7010 - M002
	Koruyucu gözlük takın	ISO7010 - M004
	İşitme koruması kullanın	ISO7010 - M003
	Maske takın	ISO7010 - M016
	Koruyucu eldiven giyin	ISO7010 - M009
	Uygunluk işareti	
	EurAsian İşareti	
	İtalyan Kalite İşareti	
	C-Tick İşareti	
	Kullanımdan çıkarılan cihazın bertarafı	
	Ok	Okla gösterilen yönde işlem yapın

TEKNİK ÖZELLİKLER

TİP	LHR 21III	LHR 15III
TAMPON mm Ø	180	150
Ø PED mm	150	125
ORBIT ÇAPI mm	21	15
GUÇ W	500	500
R.P.M. /min	3000 ÷ 4500	3000 ÷ 5200
EPTA-PROSEDÜR 01/2003 TARAFINDAN HİZMETE ALINMIŞTIR Kg	2,70	2,60
ELEKTRONİK HIZ KONTROLU	•	•
YALITIM SINIFI	□/ II	□/ II

Gösterilen değerler 230V/50Hz bir nominal voltaj dayanmaktadır. Farklı güç değerlerinin voltaj ve frekanslarda söz konusu olduğunda farklı olabilir. Aracın nominal değerleri etiketi teknik bakın.

UYARILAR

Güvenlik ve kaza önleme uyarıları, bu belgelerin tamamlayıcı bir parçası olan "GÜVENLİK TALİMATLARI" belgesinde bulunmaktadır. Bu KULLANIM KILAVUZU makinenin kullanımı için gerekli ek bilgileri içermektedir.

DOĞRU KULLANIM

Bu alet bir cila makinesi olarak kullanılmak üzere tasarlanmıştır. Bu aletle birlikte tedarik edilen çizimler ve teknik özelliklerde belirtilen tüm uyarılara, talimatlara ve bilgilere riayet edin. Aşağıda belirtilen talimatlara uyulmaması elektrik çarpmalarına, yangına ve/veya ciddi yaralanmalara neden olabilir.

Bu alet tesviye, metal fırçalama ve kesme işlemlerinde kullanılmak amacıyla tasarlanmamıştır. Bu aletin tasarım amacı dışındaki uygulamalarda kullanılması tehlikelere ve yaralanmalara neden olabilir.

Bu alet, üreticisi tarafından özel olarak tasarlanan veya önerilen aksesuarlarla kullanılmalıdır. Aksesuarın alete takılması tek başına aletin güvenli bir şekilde çalışmasının garantisini sağlamaz.

Aksesuarların nominal hızı alet üzerinde belirtilen maksimum hızdan düşük olamaz. Bu aksesuarların nominal hızlarının üzerinde kullanılmaları kırılmalarına ve yerlerinden çıkıp havaya fırlamalarına neden olabilir.

Aksesuarların dış çapı ve kalınlığı aletin teknik özelliklerine uygun olmalıdır. Boyutları doğru olmayan aksesuarlar gereken şekilde korunamaz veya kontrol edilemez.

Aksesuarların konfigürasyonu alete uygun olmalıdır. Alete tam olarak oturmayan aksesuarların kullanılması dengesizliğe, aşırı titreşimlere ve aletin kontrol edilememesine neden olabilir. **Hasarlı aksesuarları kullanmayın. Kullanmadan önce tüm**

aksesuarları kontrol edin. Destek petlerini kontrol edin ve çatlak, kopma veya aşırı yıpranma olmadığından emin olun. Alet veya aksesuar yere düştüğü takdirde, hasar görmediğinden emin olun veya yeni bir aksesuar takın. Bir aksesuarı kontrol ettikten veya taktıktan sonra, güvenli bir uzaklıkta durarak aleti bir dakika boyunca yüksüz çalıştırarak test edin. Zarar görmüş aksesuarlar bu test sırasında kırılır.

ÖZEL GÜVENLİK UYARILARI

Cila mekinesinin gövdesinde veya tespit bağlantılarında serbestçe hareket eden parça olmadığından emin olun. Gevşemiş tespit tellerinin hepsini güvenli bir şekilde yerleştirin veya kesin. Gevşemiş veya dönen tespit telleri kullanıcının parmaklarına dolanabilir veya işlenen parçaya takılabilir.

İLK ÇALIŞTIRMA

Voltaj ve frekans değerleri bilgi plakasında belirtilen değerlerle aynı olmalıdır (1). Makinenin fişini prize takmadan önce gücünün kapalı olduğundan emin olun..

MAKİNEİNİN MONTAJI

Kapağı (7) dişli kutusunun üzerine getirin ve vida montaj deliklerini (5) dişli kutusunun üzerindeki deliklerle hizalayın.

AKSESUARLARIN MONTAJI

PED

- Disk pedini (9) ortaya yerleştirin (4);
- disk pedini (9) vidaya sabitlenene kadar yavaşça çevirin;
- tedarik edilen disk pedi Allen anahtarını (10) kullanarak, disk pedi tespit vidasını sıkıştırın. Disk pedini yanlış konumda sıkıştırmayın (şkl. 3);

TAMPON

Cila tamponuna plakaya bastırarak oturtun (9).

HİZMETE ALMA

- **Çalıştırma:** Anahtarın kolunu (2) makineye doğru itin; makinenin AÇIK konumunda kilitlemesi gerekiyorsa, aynı anda düğmeye (13) bastırın ve kolu (2) serbest bırakarak ve dolayısıyla anahtar kilitleyerek düğmeyi basılı tutun.
- **Durdurma** Anahtarın kolunu serbest bırakın veya yerine kilitlemişse, kolu iterek kilitleme düğmesini serbest bırakın.



Makine gücü kapatıldıktan sonra bir kaç saniye daha dönmeye devam eder.



Parlatma pedi ile aracı monte "boş" girmeyiniz. Bu şekilde, parlatma pedi Kesilerinde tabi olabilir.

HIZIN AYARLANMASI

Devir sayısı ayarı iki biçimde gerçekleştirilir: değişken ayarlı anahtar aracılığı ile (2), makinenin üst bölümünde yer alan ayar düğmesi (3) aracılığı ile. Ayar düğmesi (3) aracılığı ile ayar, değişken ayarlı anahtar (2) aracılığı ile yapılan ayarı etkileyerek motorun maksimum devir sayısını belirler. Hiz seçimi, tamponların ve çalışılacak malzemenin özelliklerine göre gerçekleştirilir.

AKSESUARLARIN SÖKÜLMESİ

PED

Pedin (9) montaj vidasını anahtar (10) kullanarak gevşetin.

TAMPON

Kullanılan parlatma köpüğü çıkarın ve destek tablası üzerinde baskı ile yeni birini uygulayabilirsiniz (9).

İZİN VERİLEN AKSESUARLAR

LHR 21III: parlatma köpük destek tablası Ø 150 mm 180 mm.

LHR 15III: parlatma köpük destek tablası Ø 125 mm Ø 150 mm..

GÜRÜLTÜ EMİSYON DEĞERLERİ

Gürültü emisyon değerleri aşağıda belirtilen standarda uygundur:

EN 62841

		LHR 21III	LHR 15III
SES BASINÇ SEVİYESİ	dB(A)	78.5	78.5
SES GÜÇ SEVİYESİ	dB(A)	89.5	89.5
BELİRSİZLİK	K	3	3



Kulak koruyucu kullanın!

TİTREŞİM EMİSYON DEĞERLERİ

Algılanan titreşim emisyon değerleri aşağıda belirtilen direktiflere uygundur:

EN 62841

		LHR 21III	LHR 15III
3 EKSENLİ TİTREŞİM SEVİYESİ	m/s ²	3.65	3.78
BELİRSİZLİK	K	0.40	0.42

Belirtilen emisyon değerleri karşılaştırmalı değerlerdir ve kullanıcının çalışma döneminde maruz kalacağı riskin geçici olarak değerlendirilmesi için kullanılmalıdır. Çalışma döneminin doğu bir şekilde değerlendirilmesi için makinenin kullanılmadığı ve durdurulduğu dönemler de hesaba katılmalıdır. Bu emisyon değerleri makinenin ana uygulamalarını temsil etmemelidir. Makinenin başka aksesuarlarla farklı uygulamalar

için kullanılması gerekiyorsa veya makinenin düzenli bakımı yapılmadığı takdirde, kullanım sırasında emisyon değerleri ciddi oranda artabilir.



Tehlike! Ölçümler yeni güç araçları bakım göstermektedir. Günlük usa gürültü ve titreşim değerleri değişmesine neden olur.

BAKIM

Tüm bakım işlemleri makinenin fişi prizden çekildikten sonra yapılmalıdır.

Çalışmanız bittiğinde veya gerektiğinde, makinenin gövdesindeki tozları, motor havalandırma deliklerine özel bir dikkat göstererek, sıkıştırılmış hava püskürtme yoluyla temizleyin.

Kullanıcı tarafından başka hiçbir bakım işlemi yapılmamalıdır.

Fişçalar, bıye yatakları gibi iç parçaların bakımı ve temizliği yalnızca yetkili bir müşteri servisi tarafından yapılmalıdır.

ATIKLARIN ATILMASI (WEEE DİREKTİFİ)



Yalnızca AT Ükeleri için: Atık elektrikli ve elektronik cihazlara dair Avrupa Direktifi ve bu direktifin ulusal yasalara uygun olarak yürütülmesine göre, kullanılmış elektrikli cihazlar çevre açısından uygun bir şekilde geri dönüştürülebilmeleri amacıyla ayrıca toplanmalıdır. Bu ürün kullanım ömrünü tamamladığında çevreye veya evsel atıklarla birlikte atılmamalı, yetkili ayrı toplama merkezlerinde bertaraf edilmelidir (ürünün yasalara uygun şekilde nerede bertaraf edilebileceğini öğrenmek için bulunduğunuz yerdeki yetkili merci ile bağlantı kurun). Ürünün doğru şekilde bertaraf edilmesi, sağlığın ve çevrenin korunmasına katkıda bulunur. Ürünün yasadışı şekilde bertaraf edilmesi uygunsuz hareket edenlerde yaptırım uygulanmasına neden olur.

UYGUNLUK BEYANI

Sorumluluğu bize ait olmak üzere, bu anlatılan makinenin aşağıdaki Direktiflerin Temel Güvenlik Şartlarına uygun olduğunu beyan ediyoruz:

2006/42/CE; 2014/35/CE, 2014/30/CE; 2011/65/CE.

Testler aşağıdaki Avrupa Standartlarına göre yapılmıştır:

EN 62841-1:2015

EN 62841-2-4:2014

EN 55014-1: 2006 + A1: 2009 + A2: 2011

EN 55014-2: 1997 + A1: 2001 + A2: 2008

EN 61000-3-2: 2014

EN 61000-3-3: 2013

EN 62233: 2008

EN 50581:2012

RUPES S.p.A

YÖNETİM KURULU BAŞKANI

M. Valentini

Vermezzo con Zelo (MI)

20/09/2018

: At Teknik dosya

RUPES SpA
Via Marconi, 3A
20080 Loc. Vermezzo
Vermezzo con Zelo (MI) - Italy

معاني الصور

ISO7010 - W001	تنبيه خطر/تحذيرات	
ISO7010 - M002	اقرأ التعليمات	
ISO7010 - M004	ارتد نظارات واقية	
ISO7010 - M003	ارتد وسائل حماية من الأصوات	
ISO7010 - M016	ارتد قناعا	
ISO7010 - M009	ارتد قفازا للحماية	
	وسم المطابقة	
	وسم EurAsian	
	علامة الجودة الإيطالية	
	علامة C-Tick	
	التخلص من المنتج غير المرغوب فيه	
نفذ في الاتجاه الموضح باتجاه السهم	سهم	

المواصفات الفنية

النوع	LHR 21III	LHR 15III
Ø تلميع رغوة ملم	180	150
Ø التسخ وسادة مم	150	125
Ø مدار الحركة	21	15
ادورة في الدقيقة	500	500
التحكم الإلكتروني في السرعة	3000 ÷ 4500	3000 ÷ 5200
الكتلة عند التشغيل طبقاً لإجراء EPTA الصادر في 01/2003	2,70	2,60
التحكم الإلكتروني في السرعة	•	•
قنة العزل	□/II	□/II

وتستند القيم المعروضة على الجهد الاسمي من ZH05/V032. في حالة التواتية والترددات من القيم طاقة مختلفة قد تختلف. الرجوع إلى المواصفات الفنية التسمية إلى القيم الاسمية للأداة.

بعد إجراء الفحص أو بعد تركيب وحدة جديدة، عليك بتجربة تشغيل الجهاز على السرعة القصوى ودون وجود حمولة لمدة دقيقة، مع إبقائه على مسافة آمنة. إذا كانت الوحدات الملحقة تالفة، فإنها تنكسر خلال هذا الاختبار.

تحذيرات محددة للسلامة

تحقق من عدم وجود أي جزء غير مثبت في غلاف جهاز الصقل أو أربطة التثبيت بما يتيح لتلك الأجزاء الدوران بحرية. اختر وضعاً آمناً لجميع أسلاك التركيب المرتخية أو قم بقصها. حيث يمكن للأسلاك المرتخية أو الدوارة أن تلحق حول أصابع فني التشغيل أو تتحشر في الأداة التي يتم تصنيعها.

بدء التشغيل

لا تستخدم أي ورق صنفرة يزيد حجمه عن أقراص الصنفرة. اتبع إرشادات جهة الصنع عند اختيار ورق الصنفرة. يمكن لاستخدام ورقة صنفرة يتعدى حجمها قرص الصنفرة أن يسبب حدوث التمزق والتشاك، مما يؤدي إلى حركات مفاجئة.

تجميع الجهاز

ضع قطعة (7) في غلبة التروس بحيث الثقب لتركيب مسامير (5) تتماشى مع تلك الموجودة على غلبة التروس.

تركيب الوحدات الملحقة

حامل وسادة اللوحة والنسخ وسادة

1. وضع وسادة القرص (9) في المركز (4)؛
2. بدورها قليلاً لوحة القرص (9) حتى يتم إصلاح إلى المسامير؛
3. تشديد القرص وسادة المسامير تثبيت باستخدام قرص المورد وسادة ألين وجع (10). لا تشديد لوحة القرص إذا كان في موقف خاطئ (3.gti).

تلميع الرغوة

الضغط على تلميع وسادة وسادة للانضمام إلى لوحة.

تحذيرات

تم تقديم إرشادات السلامة والوقاية من الحوادث في كتيب "إرشادات السلامة"، والذي يمثل جزءاً مكملاً لهذه المستندات. يشير هذا الدليل المخصص لإرشادات التشغيل إلى المعلومات الإضافية المطلوبة للاستخدام المحدد للجهاز.

الاستعمال الصحيح

هذا الجهاز مصمم للاستخدام كجهاز للصقل. اقرأ جميع التحذيرات والإرشادات والبيانات المقدمة على الرسوم التوضيحية والمواصفات المقدمة مع هذا الجهاز. إن عدم الالتزام بكافة الإرشادات المقدمة أدناه قد يسبب الإصابة بصدمات كهربية أو نشوب حريق و/أو إصابات خطيرة. هذا الجهاز غير مخصص للاستخدام لعمليات الصقل وتلميع المعادن وقطعها. إن استخدام هذا الجهاز لتطبيقات تختلف عن التطبيقات المخصصة لها قد يسبب نشوء مخاطر وإصابات للأفراد.

يجب استخدام هذا الجهاز مع الملحقات التي تم تصميمها خصيصاً أو بوصى باستخدامها بواسطة جهة الصنع. كما أن تركيب الوحدة الملحقة بالجهاز لا يضمن تشغيله بشكل آمن.

يجب أن توافي السرعة المقدره للملحقات الحد الأقصى للسرعة الموضح على الجهاز. وذلك لأن استخدام الوحدات الملحقة على سرعات تفوق السرعة المحددة قد يؤدي إلى انكسارها أو انفاعها في الهواء.

يجب أن يكون القطر الخارجي ومستوى سماكة الوحدات الملحقة مطابقين لمواصفات الجهاز. لا يمكن حماية الوحدات الملحقة بأبعاد غير صحيحة كما لا يمكن التحكم فيها بشكل كاف.

يجب أن تتطابق مواصفات الوحدات الملحقة مع الجهاز، وذلك لأن استخدام وحدات ملحقة لا يمكن تركيبها بشكل أمثل على الجهاز قد يؤدي إلى اختلال الاتزان وحدث اهتزازات زائدة كما يؤدي إلى استحالة التحكم في الجهاز.

لا تستخدم وحدات ملحقة تالفة. عليك أن تفحص جميع الوحدات الملحقة قبل الاستعمال. افحص وسائد الإسناد وتحقق من خلوها من الشقوق أو الكسور أو التآكل الزائد. إذا تعرض الجهاز أو الوحدة الملحقة إلى السقوط، فليكن بالتحقق من عدم تعرضها للتلف أو قم بتركيب وحدة ملحقة جديدة.

إجراءات الصيانة

يبدأ التشغيل: اضبط رافعة المفتاح (2) باتجاه جسم الجهاز. إذا كان مطلوباً-
تثبيت الجهاز في وضع التشغيل، فيرجى الضغط على الزر (13) في نفس الوقت، مع إبقائه مضغوطاً أثناء ترك الرافعة رقم (2)، مما يؤدي إلى تثبيت المفتاح.
إيقاف التشغيل: اترك رافعة المفتاح حتى تستقر في موضعها واضغطها-
لتحرير زر التأمين.

يستمر الجهاز في الدوران بعد إيقاف تشغيله.



لا تقم بتشغيل إلى "فارغة" أداة مع وسادة التلميع التي شنت. في هذه الطريقة، قد يكون وسادة التلميع تخضع لتمزقات



ضبط السرعة

يتم تعديل عدد اللفات بطريقتين: عن طريق مفتاح التشغيل المتغير (2)، وعن طريق عجلة الضبط الموجودة في الجزء العلوي من الجهاز (3).
يؤثر الضبط عن طريق العجلة (3) على الضبط عن طريق مفتاح التشغيل المتغير (2) وذلك بتحديد العدد الأقصى لللفات المحرك.
يجب أن يتم اختيار السرعة طبقاً لخصائص الدسام والمواد المراد العمل بها.

تفكيك الوحدات الملحقة

النسخ وسادة

(9) المسامير فك وسادة تصاعد باستخدام وجع (10).

تلميع الرغوة

إزالة الرغوة تلميع المستخدمة وتطبيق واحد جديد مع الضغط على لوحة الدعم (9).

الوحدات الملحقة المسموح بها

LHR 21III: رغوة تلميع Ø 180 ملم لوحة الدعم Ø 150 ملم.
LHR15III: رغوة تلميع Ø 150 ملم لوحة الدعم قطرها 125 ملم.

وحدات انبعاث الضوضاء

مستويات انبعاث الضوضاء تتفق مع اللوائح التالية:

EN 14826

LHR15III	LHR21III	
78.5	78.5	ديسيبل
89.5	89.5	ديسيبل
3	3	كيلو



عليك باستخدام واقٍ للأذنين!

مواصفات انبعاث الاهتزاز

مستويات انبعاث الاهتزاز تتفق مع اللوائح التالية:

EN 14826

LHR15III	LHR21III	
3.78	3.65	بالملي ثانية ²
0.42	0.40	كيلو

تكون قيم الانبعاث المعروضة مقاربة ويجب استخدامها لوضع تقييم نسبي لمستوى تعرض فني التشغيل للخطورة خلال فترة التشغيل. كما يجب أن يشمل التقييم المناسب لفترة العمل على فترات تعطل الجهاز وتوقفه عن العمل. وتعكس مواصفات الانبعاث المقدمة التطبيقات الأساسية للجهاز. في حالة استغلال الجهاز في استخدامات أخرى، أو مع وحدات ملحقة أخرى، أو في حالة عدم خضوعها للصيانة الدورية، فمن الممكن لمواصفات الانبعاث أن تزيد بشكل كبير خلال عمليات التشغيل.

خطر! وتشير القياسات تشير إلى أدوات جديدة لتوليد الكهرباء. الولايات المتحدة الأمريكية يومياً يسبب القيم الضوضاء والاهتزاز للتغيير.



الصيانة

يتم إجراء كافة أعمال الصيانة مع فصل مصدر التيار الكهربائي.

وفي نهاية كل جلسة عم، أو عند الحاجة، فعليك برفع الغبار من جسم الجهاز باستخدام تيار من الهواء المضغوط، مع الانتباه بشكل خاص إلى فتحات تهوية المحرك.

ولا يجب إقدام المستخدم على إجراء أية عمليات أخرى للصيانة.

يجب أن يتم أعمال الصيانة والتنظيف للأجزاء الداخلية، مثل الفرش والأجزاء الدوارة أو ما إلى ذلك، بمعرفة ورشة مصرح لها من جانب العميل بتقديم الخدمة للعملاء.

التخلص من الجهاز (لائحة WEEE)

في نهاية حياة الجهاز الصالح للاستخدام خلالها، فإنه بموجب اللائحة الأوروبية 2002/96/CE (WEEE) و 2003/108/CE واللائحة التنفيذية لهما في القانون المحلي، يتحتم عدم إلقاء هذا



الجهاز في البيئة أو التخلص منه مع النفايات المنزلية، وإنما يجب التخلص منه في المراكز المعتمدة لإعادة التدوير (اتصل بالسلطات المحلية المعنية بهذا الشأن للحصول على قائمة بالأماكن التي يمكن التخلص من الجهاز فيها بموجب القانون). إن التخلص من هذا الجهاز بشكل سليم يسهم في حماية صحة الإنسان وحماية البيئة.

وفي حالة التخلص من هذا الجهاز بشكل غير قانوني فسوف يخضع هذا التصرف للمعاقبة بموجب القانون.

إعلان الالتزام بالمعايير القياسية

إننا نعلن عن مسؤوليتنا عن توافق الجهاز مع المتطلبات الأساسية للسلامة في اللوائح التالية:

2006/42/CE ; 2011/65/CE ; 2014/30/CE ; 2014/35/CE

تم إجراء الاختبارات بما يتفق مع لجنة التوافق الأوروبية.

EN 62841-1:2015

EN 62841-2-4:2014

EN 55014-1: 2006 + A1: 2009 + A2: 2011

EN 55014-2: 1997 + A1: 2001 + A2: 2008

EN 61000-3-2: 2014

EN 61000-3-3: 2013

EN 62233: 2008

EN 50581:2012













RUPES S.p.A

رئيس الشركة
Valentini

Vermezzo con Zelo (MI)
20/09/2018

الملف التقني في

RUPES SpA
Via Marconi, 3A
20080 Loc. Vermezzo
Vermezzo con Zelo (MI) - Italy

	注意危险/警告	ISO7010 - W001
	阅读说明	ISO7010 - M002
	佩戴保护眼镜	ISO7010 - M004
	佩戴保护耳机	ISO7010 - M003
	佩戴面罩	ISO7010 - M016
	佩戴安全手套	ISO7010 - M009
	合格标志	
	标志	
	意大利质量商标	
	C-Tick商标	
	设备报废处理	
	刀具	旋转至箭头指定位置

技术规格

型号	LHR 21111	LHR 15111
Ø 磨光泡沫毫米 mm	180	150
Ø 支持PAD毫米的 mm	150	125
Ø 轨道 mm	21	15
功率 W	500	500
R.P.M./min	3000 ÷ 4500	3000 ÷ 5200
重量 /	2,70	2,60
电子速度控制器 Kg	•	•
绝缘等级	□/II	□/II

顯示的值是根據標稱電壓230V/50HZ。在不同的功率值的電壓和頻率的情況下，可能會發生變化。參照標籤技術規範的工具的名義值。

警告

安全与事故预防说明将在“安全说明”中予以提供，而该手册是这些文档的主要部分。本操作说明手册说明工具特定用法所需的附加信息。

正确用法

本工具被设计为用作抛光机。请阅读本工具随附的图纸和说明书上所提供的所有警告、说明和指示。如果不遵守以下提供的所有说明，则可能导致电击、火灾和/或严重伤害。

本工具不得用于平滑、金属刷光和切割操作。如果将本工具用于非计划中的应用，则可能导致危险和人身伤害。

本工具必须与专门设计的附件或制造商建议的附件一起使用。如果向工具安装附件，则将无法保证操作的安全性。

附件的额定速度必须至少与工具的指定的最大速度相等。以超过额定速度的速度使用附件可能会导致其损坏或被抛至空中。

附件的外径和厚度必须与工具的规格相匹配。尺寸不正确的附件将无法得到充分的保护或控制。

附件的配置必须与工具相匹配。使用无法正确安装在工具上的附件可能会导致失衡、过度振动以及无法控制工具。

请勿使用受损附件。在使用前，请检查所有附件。检

查支撑垫并确认不存在任何破裂、撕裂或过度磨损。如果工具或附件已掉落，请确认其并未损坏或安装一个新附件。检查或安装附件后，请在无负载的情况下以最大速度运行工具一分钟来进行测试，并在测试期间保持安全距离。如果附件受损，则其会在此测试期间破裂。

特定安全警告

请确认抛光工具的防护罩不存在任何松动的部分，或者确认锁式扎带能够自由转动。安全放置或切割所有松动的固定线。松动的或旋转的固定线可能会缠绕操作人员的手指或刮到正在加工的零件。

启动

 电压和工频必须符合标识牌 (1) 上显示的数据。在连接插头前，请确保工具已关闭。

工具装配

使得與齒輪箱上的對齊的孔，用於安裝螺釘 (5) 上的齒輪箱的蓋 (7) 的位置。

附件安装

衬垫

1. 放置在中心的盘垫 (9)；
2. 稍微转动盘垫 (9)，直到它被固定到螺丝；
3. 收紧的盘式刹车片固定螺丝，使用附帶的光盘垫内六角扳手 (10)。盘式刹车片，如果它是在错误的位置 (图3)，不要拧紧。

磨光泡沫

应用压力抛光垫加盟垫板 (9)。

试运行

- **启动:** 朝向工具的主体推动开关操控杆 (2); 如果要将工具锁定在“打开”位置, 请在释放操控杆 (2) 的同时按住按钮 (13), 从而锁定开关。
- **停止:** 释放开关的操控杆, 或在其已锁定到位时推动操控杆以释放锁定按钮。



工具在关闭后仍会继续旋转。



不要运行“空”，用抛光垫抛光工具安装。以这种方式，所述抛光垫可能会受到撕裂

速度的调节

可以有两种方式调节转数：通过可变驱动开关 (2)，通过机器上部的调节走轮 (3) 通过走轮 (3) 进行的调节会通过可变驱动开关 (2)，影响调节，决定了电机的最大转数。速度需要依据缓冲器和待加工材料的特性而确定。

附件拆卸

衬垫

拧下垫 (9) 使用扳手安装螺丝 (10)。

磨光泡沫

删除所使用的抛光泡沫，并应用新按衬垫 (9)。

允许的附件

LHR21III: 抛光泡沫为后盾直径180毫米，直径150毫米。
LHR15III: 抛光泡沫为后盾直径150毫米，直径125毫米。

噪音排放值

检测的噪音排放值符合以下法令：

EN 62841

		LHR 21III	LHR 15III
声压级	dB(A)	78,5	78,5
声功率级	dB(A)	89,5	89,5
不确定性	K	3	3



使用耳罩！

振动排放值

检测的振动排放值符合以下法令：

EN 62841

		LHR 21III	LHR 15III
3 轴振动级	m/s ²	3.65	3.78
不确定性	K	0.40	0.42

显示的排放值是相对的，将用于对操作人员在工作期间所接触到的风险进行临时评估。对工作时间的适当评估还必须包含工具的空闲和停止时间。这些排放值表示工具的主要应用。如果工具与其他附件一起用于其他应用，或者如果工具未进行定期维护，则工作时的排放值可能会大大增加。



危险！ 显示测量值是指新的电动工具。每日美国造成的噪音和振动值改变。

维护保养

所有维护操作均应在电源断开后进行。每次工作会话结束时或在需要时，请使用压缩空气喷射器除去工具主体上的所有灰尘，并特别注意电机的通风孔。

用户不得进行其他任何维护操作。

内部零件（如刷子、滚球轴承、齿轮等）的维护和清洁只能由经授权的客户服务车间进行。

处理（报废电子电气设备指令）



仅适用于CE认证国家： 根据欧洲关于电子电器设备垃圾指令及有关国家的法规，报废电器设备必须分类回收，以便回收利用及保护生态环境。该产品结束生命后不得随意丢弃在环境或与生活垃圾混合，而应该由专业的回收公司处理（与当地部门联系了解：根据有关法规在何处报废）。该产品的正确报废方式有利于保护环境及身体健康。违法处理该产品将承担法律责任

合规性声明

我们申明：所提供的装置符合以下法令的基本安全要求：

2006/42/CE; 2014/35/CE, 2014/30/CE; 2011/65/CE.

已依照欧洲协调标准进行了测试

EN 62841-1:2015

EN 62841-2-4:2014

EN 55014-1: 2006 + A1: 2009 + A2: 2011

EN 55014-2: 1997 + A1: 2001 + A2: 2008

EN 61000-3-2: 2014

EN 61000-3-3: 2013

EN 62233: 2008

EN 50581:2012













RUPES S.p.A

总裁
M. Valentini

Vermezzo con Zelo (MI)
20/09/2018

技术文件：

RUPES SpA
Via Marconi, 3A
20080 Loc. Vermezzo
Vermezzo con Zelo (MI) - Italy

	危険/警告に注意する	ISO7010 - W001
	指示を読む	ISO7010 - M002
	保護眼鏡を着用する	ISO7010 - M004
	保護イヤホンを着用する	ISO7010 - M003
	マスクを着用する	ISO7010 - M016
	安全手袋を着用する	ISO7010 - M009
	パスマーク	
	サイン	
	イタリアの品質マーク	
	C-Tickトレードマーク	
	機器廃棄	
	ツール	指定した矢印の位置に回転する

技術仕様

機種	LHR 21III	LHR 15III
バフ径 (mm)	180	150
バッド径 (mm)	150	125
オービットダイヤ (mm)	21	15
出力 (W)	500	500
回転数 (r.p.m.)	3000 - 4500	3000 - 5200
質量 (kg)	2.70	2.60
電子制御コントロール	●	●
保護クラス	回/II	回/II

上記の数値は定格電圧230V/50Hzの場合のもので、電源の電圧や周波数がこれとは異なる場合には値が変わることがあります。工具の公称値については技術仕様書のラベルを参照してください。

一般的警告

安全と事故防止のための注意事項は、本書の一部をなす小冊子「安全のしおり」に記載されています。この取扱説明書には本機の使用上密接に関連する追加情報のみが記載されています。

本来の用途に適した使い方

この工具は、本来ポリッシャーとして設計されています。工具とともに提供された全ての安全に関する警告、使用上の注意、図、仕様を必ずお読みください。以下の安全上の全ての指示に従わないと重大な事故を引き起こす可能性があります。この工具の設計上、グラインディング、サンディング、ワイヤーブラッシング、カッティングの操作は想定されていません。想定外の操作に使用すると危険であり、ユーザーが怪我をする可能性があります。メーカー製またはメーカー推奨品以外のアクセサリーはご使用にならないで下さい。指定品以外のアクセサリーは、たとえ工具に取り付けることができたとしても安全な動作を保証できません。アクセサリーの定格速度は、工具に表示されている最大速度と同じかそれ以上でなければなりません。定格速度を超える速度でアクセサリーを使用すると破損して空中に飛ばされる恐れがあります。

アクセサリーの外径および厚みは、工具の特性に適したサイズのものをご使用ください。不適切なサイズのアクセサリーを使用すると、適切な保護や制御ができなくなります。工具の主軸にぴったりと合った形状のアクセサリーを使用してください。ネジ固定式のアクセサリーの場合、アクセサリー側の穴と工具側の穴の位置が一致するものをお使いください。そうでないと均衡が保たれず、過度に振動し、コントロールを失うことがあります。アクセサリーに少しでもダメージがある場合は使用しないで下さい。工具やアクセサリーが落下した場合は、ダメージがないか確認し、破損していないアクセサリーと交換してください。アクセサリーを取り付けた後で、周囲にいる人の安全を確認した上で、回転するアクセサリーからある程度の距離をおいて、工具を1分程度空転させてみて問題が無いかご確認ください。通常、アクセサリーにダメージがある場合は、このテストを行う間に破損します。

操作の開始

 電源の電圧および周波数は、識別プレート(1)に表示されたデータと一致したものでなければいけません。電源にプラグを接続する前に、工具のスイッチがオフになっていることを確認してください。

工具の組み立て

グリップ部 (7) の穴がギアボックス側の穴と一致するようにしてグリップとギアボックスを合わせ、ネジ (9) を締めます。

付属品の取り付け

パッド (図1-図4)

1. 中央にネジを付けた状態でパッド (9) を当てます。
2. パッド (9) を少し回転させて、正しい位置に調整します。
3. 同梱のレンチ (10) を使って、ネジ (4) を締めます。パッドが正しい位置でない場合はネジを締めてはいけません (図4)。

バフ

パッド(8)へ押し付けるようにしてバフを取り付けます。

操作

- 始動するには: スイッチのレバー(2)を本体の方へ押しします。スイッチを「オン」にした状態でロックしたい場合は、レバーと同時にボタン(11)を押し、ボタンを押し続けながらスイッチのレバー(2)を放すとロックした状態になります。
- 停止するには: スイッチのレバーを放します。ロックした状態の場合は、レバーを押すとロックボタンが解除されます。

 スイッチをオフにした後も、数秒間作動し続けます!

 バフを付けたままで空回りさせないでください。空転により、バフが裂けることがあります。

速度の調節

回転数は、ポリッシャーの上部にあるコントローラー(3)で調節します。回転数は、バフと研磨する素材の特性に合わせて選んでください。

付属品の取り外し

パッド:

- 六角レンチ(10)を使用して、パッド (4) を固定するネジ (4-9)を緩め、外します。

バフ:

- 使用済みのバフをパッドから外し、新しいバフを取り付けてパッドへしっかりと押し付けます。

メーカー指定アクセサリ

- LHR 21III: バフ径180 mm、パッド径150 mm
- LHR 15III: バフ径150 mm、パッド径125 mm

騒音値

次の規格に従って測定された騒音値:

EN 62841-1

		LHR 21III	LHR 15III
音圧レベル	dB(A)	77	77
音響出力	dB(A)	88	88
不確かさ	K	3	3

 イヤーマフ (防音保護具) を使用して下さい!

振動発生値

振動発生値は次の規格に従って測定されたものです:

EN 62841-1

LHR 21III LHR 15III

三軸上の振動レベル	m/s ²	2.7	2.7
不確かさ	K	1.7	1.5

ここに表示する振動値は比較値であり、作業期間中にユーザーが受ける危険性についての暫定的評価のためのものです。作業期間の正確な評価には、工具のアイドル時間と停止時間も含めて考慮する必要があります。表示された振動値は、工具の主な用途での代表的な値です。工具が他の用途に使用した場合や他のアクセサリと共に使用したる場合、または定期的なメンテナンスを怠った場合には、作動時に発生する振動値が著しく増加することがあります。



注意! ここに表示する測定値は、新品の工具にのみ有効です。

日常の使用により、騒音値や振動値は変動します。

メンテナンス

メンテナンス作業は、いかなる場合にもプラグを引き抜いてから行ってください。

作業の終了時や必要な場合に、エアブローでポリッシャー本体に付着している塵やほこりを除去してください。このとき、モーターファンの通気口を特に丁寧に清掃してください。ユーザーは、これ以外のメンテナンス作業は行ってはいけません。

ブラシ、ベアリング、ギアなどの機械内部の定期的なクリーニングその他については、定期サポートセンターまでご相談ください

廃棄について(WEEE指令)



自然環境に投棄したり家庭ごみとして廃棄することは禁じられています。本製品の廃棄は、認可されたごみ

分別収集センターで行わなければなりません (法律に基づいた製品の処分場所の確認は、お住まいの地域の地方自治体へお問い合わせください)。製品を適切に廃棄することにより、健康保護と環境保全に貢献することができます。不法投棄は刑罰の対象となりますのでご注意ください。

適合宣言書

当社の責任の下で、本マニュアルに言及されている製品が 2006/42/CE, 2014/35/CE, 2014/30/CE, 2011/65/CE の各指令の基本要件に適合していることを宣言します。

試験/検査は、次の規格に準拠して実施されています:

EN 62841-1:2015

EN 62841-2-4:2014

EN 55014-1: 2006 + A1: 2009 + A2: 2011

EN 55014-2: 1997 + A1: 2001 + A2: 2008

EN 61000-3-2: 2014

EN 61000-3-3: 2013

EN 62233: 2008

EN 50581:2012

RUPES S.p.A

總裁
G. Valentini

Vermezzo con Zelo (MI)

20/09/2018

技術書類の保管先:

RUPES SpA

Via Marconi, 3A

20080 Loc. Vermezzo

Vermezzo con Zelo (MI) - Italy

RUPES S.p.A.

Via Marconi, 3A - 20080 Loc. Vermezzo

VERMEZZO CON ZELO (Mi) - Italy

Tel. +39 02 946941

Fax +39 02 94941040

Uff. Vendite e assistenza clienti:

Tel. +39 02 94694312

e-mail: info_rupes@rupes.it

web: <http://www.rupes.com>